

# LaboPol-30

Betriebsanleitung

Übersetzung der Originalbetriebsanleitung



CE

Dok. Nr.: 16337025-01\_B\_en  
Auslieferungsdatum: 2022.10.13

---

**Copyright**

Der Inhalt der Betriebsanleitung ist Eigentum von Struers ApS. Kein Teil dieser Betriebsanleitung darf ohne schriftliche Genehmigung von Struers ApS reproduziert werden.

Alle Rechte vorbehalten. © Struers ApS 2022.10.27.

---

# Inhaltsverzeichnis

<b>1</b>	<b>Über diese Betriebsanleitung</b>	<b>8</b>
<b>2</b>	<b>Sicherheit</b>	<b>8</b>
2.1	Bestimmungsgemäße Verwendung	8
2.2	LaboPol-30 Sicherheitshinweise	9
2.2.1	Vor Gebrauch sorgfältig lesen	9
2.3	Sicherheitshinweise	11
2.4	In dieser Anleitung verwendete Sicherheitshinweise	12
<b>3</b>	<b>Zu Beginn</b>	<b>14</b>
3.1	Gerätebeschreibung	14
3.2	LaboPol-30 - Vorderansicht	15
3.2.1	Bedienfeld/Probenbeweger	15
3.3	LaboPol-30 - Rückseite	16
3.4	Struers Fachwissen	16
3.5	Zubehör	17
<b>4</b>	<b>Transport und Lagerung</b>	<b>17</b>
4.1	Transport	17
4.2	Lagerung über einen längeren Zeitraum oder Transport	18
<b>5</b>	<b>Installation</b>	<b>19</b>
5.1	Auspacken	19
5.2	Packungsinhalt überprüfen	19
5.3	Anheben	20
5.4	Standort	20
5.5	Stromversorgung	21
5.5.1	1-Phasen-Stromversorgung	21
5.5.2	2-Phasen-Stromversorgung	22
5.5.3	Anschluss an das Gerät	22
5.6	Wasserversorgung und Wasserabfluss	22
5.6.1	An die Wasserversorgung anschließen	22
5.6.2	An den Wasserabfluss anschließen	23
5.7	Umlaufkühleinheit	23
5.7.1	Umlaufkühleinheit an Wasserversorgung anschließen	23
5.7.2	Umlaufkühleinheit an Wasserabfluss anschließen	24
5.7.3	Kommunikationskabel anbringen	24
5.8	Präparationsscheibe installieren	24

---

5.8.1 Präparationsscheibentypen .....	24
5.9 Geräuschbildung .....	24
5.10 Vibrationen .....	25
<b>6 LaboUI .....</b>	<b>26</b>
6.1 Installation .....	26
6.1.1 Auspacken .....	26
6.1.2 Packungsinhalt überprüfen .....	26
6.1.3 Installation - LaboUI .....	26
6.2 Betrieb des Geräts .....	27
6.2.1 Funktionen der Steuereinheit .....	27
6.2.2 Wasserhahn .....	28
6.2.3 Die Spin-Funktion .....	28
6.2.4 Der Spritzschutzring .....	29
6.2.5 Manuelle Präparation .....	29
6.2.6 Gerät starten und stoppen .....	30
<b>7 LaboForce-50 .....</b>	<b>31</b>
7.1 Installation .....	32
7.1.1 Auspacken .....	32
7.1.2 Packungsinhalt überprüfen .....	32
7.1.3 Installation - LaboForce-50 .....	32
7.1.4 Probenbeweger justieren .....	33
7.2 Betrieb des Geräts .....	36
7.2.1 Funktionen der Steuereinheit .....	36
7.2.2 Wasserhahn .....	37
7.2.3 Die Spin-Funktion .....	38
7.2.4 Der Spritzschutzring .....	38
7.2.5 Probe einsetzen .....	38
7.2.6 Andruckkraft einstellen .....	39
7.2.7 Manuelle Präparation .....	39
7.2.8 Gerät starten und stoppen .....	40
7.2.9 Proben entnehmen .....	41
7.2.10 Einzelprobenhalterscheibe austauschen .....	42
<b>8 LaboForce-100 .....</b>	<b>42</b>
8.1 Installation .....	43
8.1.1 Auspacken .....	43
8.1.2 Packungsinhalt überprüfen .....	43
8.1.3 Installation - LaboForce-100 .....	43
8.1.4 Elektrischer Anschluss an das Gerät .....	44
8.1.5 Druckluftanschlüsse .....	44

---

8.1.6 Der Probenbeweger .....	45
8.1.7 Der flexible Probenhalter .....	49
8.1.8 LaboDoser-100 mit LaboForce-100 .....	52
8.1.9 LaboDoser-10 mit LaboForce-100 .....	52
<b>8.2 Betrieb des Geräts .....</b>	<b>52</b>
8.2.1 Funktionen der Steuereinheit .....	52
8.2.2 Wasserhahn .....	54
8.2.3 Die Spin-Funktion .....	54
8.2.4 Der Spritzschutzring .....	55
8.2.5 Anzeige .....	55
8.2.6 Main menu .....	56
8.2.7 In der Anzeige navigieren .....	57
8.2.8 Einstellungen und Text ändern .....	57
8.2.9 Einstellungen der Software .....	58
8.2.10 Configuration .....	58
8.2.11 Maintenance Menü .....	62
<b>8.3 Der Präparationsprozess .....</b>	<b>62</b>
8.3.1 Präparationsmodi .....	62
8.3.2 Präparationsprozess starten und stoppen .....	67
<b>9 LaboForce-Mi .....</b>	<b>69</b>
9.1 Installation .....	69
9.1.1 Auspacken .....	69
9.1.2 Packungsinhalt überprüfen .....	69
9.1.3 Installation - LaboForce-Mi .....	70
9.1.4 Der Probenbeweger .....	71
9.2 Betrieb des Geräts .....	73
9.2.1 Funktionen der Steuereinheit .....	73
9.2.2 Wasserhahn .....	74
9.2.3 Die Spin-Funktion .....	74
9.2.4 Der Spritzschutzring .....	75
9.2.5 Probe einsetzen .....	75
9.2.6 Andruckkraft einstellen .....	75
9.2.7 Zwangsdrehung von Proben .....	76
9.2.8 Manuelle Präparation .....	77
9.2.9 Gerät starten und stoppen .....	77
9.2.10 Proben entnehmen .....	78
9.2.11 Einzelprobenhalterscheibe austauschen .....	78
<b>10 LaboDoser-10 .....</b>	<b>79</b>
10.1 Auspacken .....	80

---

10.2 Packungsinhalt überprüfen .....	80
10.3 Installation .....	81
10.4 Betrieb von LaboDoser-10 .....	82
10.5 Schmiermittel/Suspension auswechseln .....	82
<b>11 LaboDoser-100 .....</b>	<b>82</b>
11.1 Installation .....	83
11.1.1 Auspacken .....	83
11.1.2 Packungsinhalt überprüfen .....	83
11.1.3 LaboDoser-100 montieren .....	84
11.2 Betrieb von LaboDoser-100 .....	84
11.2.1 Schmiermittel/Suspension auswechseln .....	85
11.2.2 Schläuche reinigen .....	85
11.2.3 Schläuche der Kühlmittelpumpe auswechseln .....	86
<b>12 Wartung und Service - LaboPol-30 .....</b>	<b>88</b>
12.1 Allgemeine Reinigung .....	88
12.2 Täglich .....	88
12.3 Wöchentlich .....	88
12.3.1 LaboForce-100 - der Probenbewegerkopf .....	89
12.4 Monatlich .....	89
12.4.1 LaboForce-50 - Druckfüße .....	89
12.4.2 LaboForce-100 - Wasser-/Ölfilter entleeren .....	90
12.5 Jährlich .....	90
12.5.1 Prüfung der Sicherheitseinrichtungen .....	90
12.5.2 Not-Aus .....	91
12.6 Ersatzteile .....	91
12.7 Wartung und Reparatur .....	91
12.7.1 Service Check - LaboForce-100 .....	92
12.8 Entsorgung .....	93
<b>13 Fehlersuche und -behebung - LaboPol-30 .....</b>	<b>93</b>
13.1 Fehlersuche und -behebung - LaboPol-30 .....	93
13.2 LaboForce-50 .....	94
13.3 LaboForce-100 .....	95
13.3.1 Mitteilungen und Fehler - LaboForce-100 .....	96
13.4 LaboForce-Mi .....	99
<b>14 Technische Daten .....</b>	<b>100</b>
14.1 Technische Daten .....	100
14.2 Kategorien des Sicherheitskreises/Performance Level .....	101
14.3 Lärmpegel und Vibrationen .....	101
14.4 Technische Daten - Gerätemodule .....	102

---

14.5 Sicherheitsbezogene Teile von Steuerungen (SRP/CS) .....	102
14.6 Pläne .....	103
14.6.1 Pläne - LaboPol-30 .....	103
14.6.2 Pläne - Gerätemodule .....	108
14.7 Vorschriften und Normen .....	108
<b>15 Checkliste vor der Installation .....</b>	<b>108</b>
15.1 Erforderlich für die Installation .....	108
15.2 Angaben zur Verpackung .....	109
15.3 Standort .....	111
15.4 Abmessungen .....	112
15.5 Empfohlener Platzbedarf .....	114
15.6 Transport und Lagerung .....	115
15.6.1 Transport .....	115
15.6.2 Lagerung über einen längeren Zeitraum oder Transport .....	115
15.7 Auspacken .....	116
15.8 Anheben .....	116
15.9 Stromversorgung .....	117
15.10 Anschluss an das Gerät .....	118
15.11 Spezifikationen des Sicherheitskreises .....	118
15.12 Wasserversorgung .....	118
15.13 Druckluft .....	119
15.14 Umlaufkühleinheit .....	119
<b>16 Hersteller .....</b>	<b>120</b>
<b>Konformitätserklärung .....</b>	<b>121</b>

# 1 Über diese Betriebsanleitung

## Betriebsanleitungen

Geräte von Struers dürfen nur zusammen mit der mit dem Gerät gelieferten Betriebsanleitung und wie darin beschrieben verwendet werden.



### Hinweis

Lesen Sie die Betriebsanleitung vor Gebrauch des Geräts sorgfältig durch.



### Hinweis

Wenn Sie bestimmte Informationen detailreicher sehen wollen, öffnen Sie die Online-Version dieser Anleitung.

## 2 Sicherheit

### 2.1 Bestimmungsgemäße Verwendung

Das Gerät ist für den Einsatz durch Fachkräfte in einem entsprechenden Umfeld (z. B. materialographisches Labor) vorgesehen.

Das Gerät ist für die Anwendung ausschließlich zusammen mit Verbrauchsmaterialien von Struers vorgesehen, die speziell für diese Zwecke und für diesen Gerätetyp entwickelt wurden.

Das Gerät ist für die professionelle manuelle oder halbautomatische materialographische Präparation (Schleifen oder Polieren) von Werkstoffen für die weitere materialographische Untersuchung vorgesehen.

Das Gerät darf nur von entsprechend ausgebildetem bzw. geschultem Personal bedient werden.

#### Manuelle Präparation

LaboPol-30 ist für die Verwendung zusammen mit Folgendem vorgesehen:

- LaboUI

#### Halbautomatische Präparation

LaboPol-30 ist für die Verwendung zusammen mit Folgendem vorgesehen:

- LaboForce-50
- LaboForce-100 mit oder ohne LaboDoser-100
- LaboForce-Mi



**Das Gerät darf nicht für folgende Zwecke verwendet werden:**

Präparation (Schleifen oder Polieren) von Werkstoffen, die keine festen, für materialographische Untersuchungen geeigneten Werkstoffe sind.

Das Gerät ist nicht geeignet für alle explosiven und/oder entflammbaren Werkstoffe oder Werkstoffe, die während der spanabhebenden Bearbeitung, Erwärmung oder unter Druck nicht stabil sind.

**Modell**

LaboPol-30

## 2.2 LaboPol-30 Sicherheitshinweise



### 2.2.1 Vor Gebrauch sorgfältig lesen

In Kombination mit: LaboUI, LaboForce-50, LaboForce-100, LaboForce-Mi, LaboDoser-100.

Die Nichtbeachtung dieser Anweisungen und der unsachgemäße Umgang mit dem Gerät können zu schweren Verletzungen und Sachschäden führen.

#### Spezifische Sicherheitshinweise – Restrisiken

1. Jeder Benutzer muss die Betriebsanleitung und, sofern zutreffend, das Sicherheitsdatenblatt der zu verwendenden Verbrauchsmaterialien gelesen haben.
2. Das Gerät muss auf einem sicheren und stabilen Tisch in passender Arbeitshöhe aufgestellt werden. Der Tisch muss mindestens das Gewicht des Geräts und das gesamte Zubehör tragen kann können.
3. Schließen Sie das Gerät an eine Kaltwasserversorgung an. Prüfen Sie die Dichtheit der Wasseranschlüsse und kontrollieren Sie die ordnungsgemäße Funktion des Wasserabflusses.
4. Kommen Sie während des Betriebs nicht mit rotierenden Teilen in Berührung. Achten Sie beim manuellen Schleifen oder Polieren darauf, nicht die Scheibe zu berühren. Versuchen Sie nicht, bei laufender Scheibe eine Probe aus der Auffangwanne zu holen.
5. Vergewissern Sie sich, dass die Probe bzw. die Proben sicher im Probenhalter eingespannt ist/sind, um zu verhindern, dass sich Proben aus dem Probenhalter lösen.
6. Tragen Sie geeignete Arbeitshandschuhe, um Finger vor Schleifmittel und warmen/scharfen Proben zu schützen.
7. Bei der Arbeit mit schweren Probenhaltern ist das Tragen von Sicherheitsschuhen empfohlen.
8. Achten Sie bei der Arbeit an Geräten mit rotierenden Teilen darauf, dass weder Ihre Kleidung noch Ihre Haare von rotierenden Teilen erfasst werden können. Geeignete Sicherheitskleidung muss getragen werden.
9. Das Hörvermögen kann dauerhaft geschädigt werden, wird es dauerhaftem Lärm ausgesetzt.

- Tragen Sie bei Schallpegeln, die die zulässigen örtlichen Grenzwerte überschreiten, einen Gehörschutz.
10. Während der manuellen Präparation besteht das Risiko von Vibrationen von der Hand zum Arm. Lang andauernde Schwingungen können Unbehagen, Gelenkschädigungen und sogar neurologische Schädigungen verursachen.
  11. Vor allen Wartungsarbeiten muss das Gerät vom Netz getrennt werden. Warten Sie 5 Minuten, bis der Reststrom von den Kondensatoren entladen ist.
  12. Das Gerät ist nicht geeignet für alle explosiven und/oder entflammbaren Werkstoffe oder Werkstoffe, die während der spanabhebenden Bearbeitung, Erwärmung oder unter Druck nicht stabil sind.

### **Allgemeine Sicherheitshinweise**

1. Das Gerät muss gemäß den für den Standort vorgeschriebenen Sicherheitsvorschriften angeschlossen werden. Das Gerät und alle angeschlossenen Geräte müssen in betriebsbereitem Zustand sein.
2. Jeder Benutzer muss die Sicherheitshinweise und die Betriebsanleitung sowie die einschlägigen Abschnitte der Anleitung jedes angeschlossenen Geräts oder sonstigen Zubehörs gelesen haben.
3. Das Gerät darf nur von entsprechend ausgebildetem bzw. geschultem Personal bedient und gewartet werden.
4. Das Gerät muss immer mit eingesetztem Spritzschutz verwendet werden.
5. Kontrollieren Sie, dass die tatsächliche Versorgungsspannung der Spannung entspricht, die auf dem Typenschild des Geräts angegeben ist. Das Gerät muss geerdet sein. Beachten Sie immer lokale Vorschriften. Wenn Sie das Gerät auseinanderbauen oder Zusatzgeräte installieren wollen, muss die Stromversorgung zuerst unterbrochen und der Netzstecker gezogen bzw. das Netzkabel abgeklemmt werden.
6. Struers empfiehlt das Zudrehen des Wasseranschlusses nach Arbeitsende.
7. Verbrauchsmaterialien: Verwenden Sie nur Verbrauchsmaterialien, die für die Anwendung auf materialographischen Maschinen entwickelt worden sind. Verbrauchsmaterial auf Alkoholbasis: Befolgen Sie beim Handhaben, Mischen, Füllen, Entleeren und Entsorgen von Verbrauchsmaterialien, die Alkohol enthalten, die geltenden Sicherheitsvorschriften.
8. Bringen Sie beim Abwärtsbewegen der ggf. installierten Probenhaltereinheit die Hände nicht in die Nähe des Probenhalters (sofern zutreffend) oder der Einzelprobenhalterscheibe.
9. Falls das Gerät sich ungewöhnlich verhält oder falsche Funktionen aufweist, schalten Sie die Maschine aus und rufen Sie den technischen Service.
10. Schalten Sie das Gerät höchstens einmal alle fünf Minuten ein oder aus. Anderenfalls können Schäden an elektrischen Bauteilen verursacht werden.
11. Im Falle eines Feuers warnen Sie Personen in der Nähe und rufen erforderlichenfalls die Feuerwehr. Ziehen Sie das Netzkabel ab. Verwenden Sie zum Löschen einen Pulverfeuerlöscher. Verwenden Sie auf keinen Fall Wasser.
12. Geräte von Struers dürfen nur zusammen mit der mit dem Gerät gelieferten Betriebsanleitung und wie darin beschrieben verwendet werden.
13. Das Gerät ist für die Anwendung ausschließlich zusammen mit Verbrauchsmaterialien von Struers vorgesehen, die speziell für diese Zwecke und für diesen Gerätetyp entwickelt wurden.

14. Bei unzulässigem Gebrauch, falscher Installation, Veränderung, Vernachlässigung, unsachgemäßer Reparatur des Geräts oder einem Unfall übernimmt Struers weder die Verantwortung für Schäden des Benutzers noch für solche am Gerät.
15. Eine bei der Reparatur oder Wartung des Geräts erforderliche Demontage eines Teils sollte immer nur von qualifiziertem Fachpersonal (Elektromechanik, Elektronik, Pneumatik usw.) vorgenommen werden.

## 2.3 Sicherheitshinweise

Struers verwendet die folgenden Symbole, um auf mögliche Gefahren hinzuweisen.



### **WARNUNG VOR ELEKTRISCHER SPANNUNG**

Dieses Symbol zeigt eine Gefährdung durch elektrische Spannung an, die, wenn nicht vermieden, zum Tod oder zu einer schweren Verletzung führen kann.



### **GEFAHR**

Dieses Symbol zeigt eine Gefährdung mit hohem Risiko an, die, wenn nicht vermieden, zum Tod oder zu einer schweren Verletzung führen kann.



### **WARNUNG**

Dieses Symbol zeigt eine Gefährdung mit mittlerem Risiko an, die, wenn nicht vermieden, zum Tod oder zu einer schweren Verletzung führen kann.



### **VORSICHT**

Dieses Symbol zeigt eine Gefährdung mit geringem Risiko an, die, wenn nicht vermieden, zu einer geringen oder mittelschweren Verletzung führen kann.



### **WARNUNG VOR HANDVERLETZUNGEN**

Dieses Symbol zeigt eine Quetschgefahr der Hand an, die, wenn nicht vermieden, zu einer geringen, mittelschweren oder schweren Verletzung führen kann.



### **GEFAHR DURCH HITZE**

Dieses Symbol zeigt eine Hitzegefahr an, die, wenn nicht vermieden, zu einer geringen, mittelschweren oder schweren Verletzung führen kann.

### Allgemeine Mitteilungen



#### **Hinweis**

Dieses Symbol gibt an, dass das Risiko einer Sachbeschädigung besteht oder die Notwendigkeit, besonders aufmerksam zu sein.



#### **Tipp**

Dieses Symbol bedeutet, dass zusätzliche Informationen und Hinweise verfügbar sind.

## 2.4 In dieser Anleitung verwendete Sicherheitshinweise



### **WARNUNG**

Geräte von Struers dürfen nur zusammen mit der mit dem Gerät gelieferten Betriebsanleitung und wie darin beschrieben verwendet werden.



### **WARNUNG VOR HANDVERLETZUNGEN**

Achten Sie beim Umgang mit dem Gerät auf Ihre Finger.  
Tragen Sie beim Umgang mit schweren Teilen Sicherheitsschuhe.



### **WARNUNG**

Schalten Sie das Gerät aus, ziehen Sie das Netzkabel ab und warten Sie 5 Minuten, ehe Sie das Gerät auseinander bauen oder Zusatzgeräte installieren.



### **WARNUNG VOR ELEKTRISCHER SPANNUNG**

Vor der Installation eines elektrischen Geräts muss die Stromversorgung unterbrochen werden.  
Das Gerät muss geerdet sein.  
Kontrollieren Sie, dass die tatsächliche Versorgungsspannung der Spannung entspricht, die auf dem Typenschild des Geräts angegeben ist.  
Falsche Anschlussspannung kann Schäden an elektrischen Bauteilen verursachen.



### **WARNUNG VOR ELEKTRISCHER SPANNUNG**

Die Pumpe der Umlaufkühleinheit muss geerdet sein.  
Kontrollieren Sie, dass die Versorgungsspannung der Spannung entspricht, die auf dem Typenschild der Pumpe angegeben ist.  
Falsche Anschlussspannung kann Schäden an elektrischen Bauteilen verursachen.



### **VORSICHT**

Das Hörvermögen kann dauerhaft geschädigt werden, wird es dauerhaftem Lärm ausgesetzt.  
Tragen Sie bei Schallpegeln, die die zulässigen örtlichen Grenzwerte überschreiten, einen Gehörschutz.



### **VORSICHT**

Während der manuellen Präparation besteht das Risiko von Vibrationen von der Hand zum Arm.  
Lang andauernde Schwingungen können Unbehagen, Gelenkschädigungen und sogar neurologische Schädigungen verursachen.



### **VORSICHT**

Kommen Sie während des Betriebs nicht mit rotierenden Teilen in Berührung.



### **VORSICHT**

Achten Sie bei der Arbeit an Geräten mit rotierenden Teilen darauf, dass weder Ihre Kleidung noch Ihre Haare von rotierenden Teilen erfasst werden können.

**VORSICHT**

Verwenden Sie für die manuelle Präparation den Schalter an der Seite des Probenbewegerkopfes, um die Rotation von LaboForce-50 auszuschalten.

**VORSICHT**

Verwenden Sie für die manuelle Präparation den Schalter an der Seite des Probenbewegerkopfes, um die Rotation von LaboForce-Mi auszuschalten.

**VORSICHT**

Tragen Sie geeignete Arbeitshandschuhe, um Finger vor Schleifmittel und warmen/scharfen Proben zu schützen.

**VORSICHT**

Achten Sie beim manuellen Schleifen oder Polieren darauf, nicht die Scheibe zu berühren.

**VORSICHT**

Versuchen Sie nicht, bei laufender Scheibe eine Probe aus der Auffangwanne zu holen.

**VORSICHT**

Achten Sie bei laufender Scheibe auf einen sicheren Abstand zwischen Händen und Scheibenrand und greifen Sie nicht in die Gerätewanne.

**WARNUNG**

Verwenden Sie niemals ein Gerät mit defekten Sicherheitsvorrichtungen. Setzen Sie sich mit dem Struers Service in Verbindung.

**WARNUNG**

Vor der Freigabe des Not-Aus-Schalters müssen der Grund für deren Aktivierung untersucht und alle erforderlichen Behebungsmaßnahmen ergriffen worden sein.

**VORSICHT**

Vergewissern Sie sich, dass die Probe bzw. die Proben sicher im Probenhalter eingespannt ist/sind, um zu verhindern, dass sich Proben aus dem Probenhalter lösen.

**VORSICHT**

Bei der Arbeit mit schweren Probenhaltern ist das Tragen von Sicherheitsschuhen empfohlen.

**WARNUNG VOR HANDVERLETZUNGEN**

Bringen Sie beim Abwärtsbewegen des Probenbewegers die Hände nicht in die Nähe des Probenhalters oder der Einzelprobenhalterscheibe.



**WARNUNG**

Teile, die für den sicheren Betrieb des Geräts unabdingbar sind, dürfen höchstens 20 Jahren lang benutzt werden.  
Setzen Sie sich mit dem Struers Service in Verbindung.



**WARNUNG VOR HANDVERLETZUNGEN**

Achten Sie beim Umgang mit dem Gerät auf Ihre Finger.  
Tragen Sie beim Umgang mit schweren Teilen Sicherheitsschuhe.

## 3 Zu Beginn

### 3.1 Gerätebeschreibung

LaboPol-30 dient zur materialographischen Präparation (Schleifen/Polieren) unter Verwendung von Polierscheiben mit einem Durchmesser von 230, 250 oder 300 mm.

LaboPol-30 dient zur manuellen Präparation bei Verwendung zusammen mit LaboUI.

LaboPol-30 dient zur halbautomatischen Präparation bei Verwendung zusammen mit LaboForce-50, LaboForce-100 oder LaboForce-Mi. Der Probenbeweger ist immer an der linken Geräteseite montiert.

Der Benutzer wählt die Schleif-/Polierunterlage und die Schmierflüssigkeit/Abrasivsuspension, die aufgetragen wird.

Kühlwasser wird zugeführt, wenn der Benutzer den Wasserhahn geöffnet hat. Andere Flüssigkeiten werden manuell oder über eine separate Dosiereinheit zugeführt.

Mit LaboUI hält der Benutzer die Proben während der Präparation.

Mit LaboForce-50, LaboForce-100 und LaboForce-Mi legt der Benutzer die Proben in das Gerät, die Einzelprobenhalterscheibe oder den Probenhalter.

Mit LaboUI, LaboForce-50 und LaboForce-Mi stellt der Benutzer die Drehzahl der Präparationsscheibe vor Beginn des Prozesses ein.

Mit LaboForce-100 stellt der Benutzer die Verfahrensparameter vor Beginn des Prozesses ein.

Das Gerät muss immer mit eingesetztem Spritzschutz verwendet werden.

Der Spritzschutzring für die manuelle Präparation ist im Lieferumfang des Geräts enthalten. (für die 300-mm-Scheibe)

Der Spritzschutzring für andere Präparationen wird separat bestellt.

Der Benutzer startet das Gerät durch Tippen auf die **START** Taste auf der Steuereinheit.

Mit LaboUI und LaboForce-50 und LaboForce-Mi hält der Benutzer das Gerät durch Drücken der Schaltfläche Stopp auf der Steuereinheit an.

Mit LaboForce-100 stoppt das Gerät automatisch, wenn der Prozess beendet ist.

Der Benutzer reinigt die Proben vor dem nächsten Präparationsschritt oder einer Kontrolle.

Bei der Arbeit mit alkoholhaltigen Suspensionen oder Schmiermitteln empfehlen wir die Verwendung eines Abzugssystems.

Bei aktiviertem Not-Aus werden keine beweglichen Teile mehr mit Strom versorgt.

## 3.2 LaboPol-30 - Vorderansicht

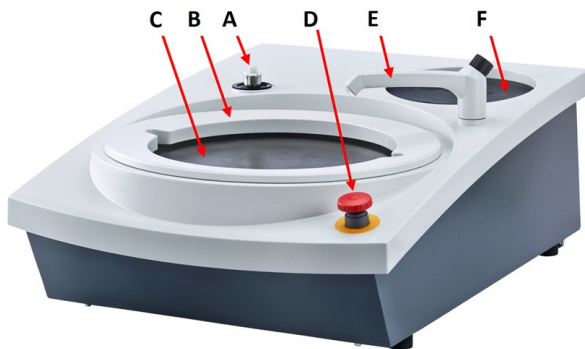

- A** Anschluss für Steuereinheit/Probenbeweger
- B** Spritzschutzring für manuelle Präparation (beide Scheiben)
- C** Ort der Präparationsscheibe (beide Scheiben)
- D** Not-Aus
- E** Wasserhahn
- F** Ablagefeld



### Not-Aus

Wenn LaboForce-50, LaboForce-100, LaboDoser-100, oder LaboForce-Mi am Gerät montiert ist, wird durch Betätigung des Not-Aus auch LaboForce-50, LaboForce-100, LaboDoser-100, oder LaboForce-Mi angehalten.



### Hinweis

Verwenden Sie den Not-Aus-Schalter niemals dazu, das Gerät während des normalen Betriebs auszuschalten. Vor der Freigabe des Not-Aus-Schalters müssen der Grund für deren Aktivierung untersucht und alle erforderlichen Behebungsmaßnahmen ergriffen worden sein.

- Um Not-Aus zu aktivieren, betätigen Sie den roten Not-Aus-Schalter.
- Um Not-Aus freizugeben, drehen Sie den roten Not-Aus-Schalter im Uhrzeigersinn.

### 3.2.1 Bedienfeld/Probenbeweger

Das Gerät kann an einer der folgenden Einheiten montiert werden. Die Installationsanweisungen sind den entsprechenden Kapiteln zu entnehmen.



#### LaboUI

- Siehe [Funktionen der Steuereinheit ▶ 27](#).



#### LaboForce-50

- Siehe [Funktionen der Steuereinheit ▶ 36](#).



**LaboForce-100**

- Siehe [Funktionen der Steuereinheit](#) ▶ 52.



**LaboForce-Mi**

- Siehe [Funktionen der Steuereinheit](#) ▶ 73.

**3.3 LaboPol-30 - Rückseite**

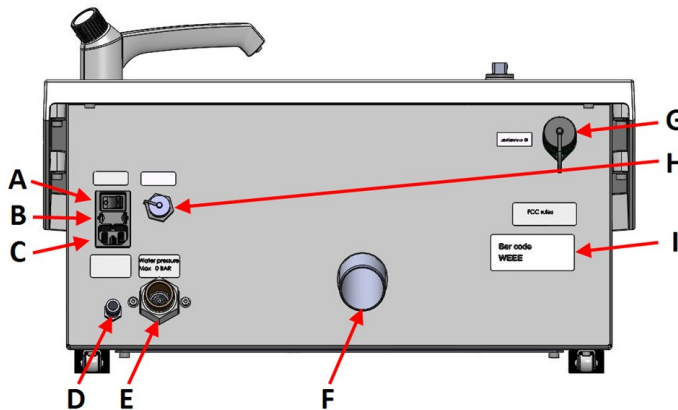

- A Hauptschalter
- B Sicherungen
- C Steckdose
- D Wasserzufluss von der Umlaufkühleinheit
- E Wasserzufluss von der Wasserversorgung
- F Wasserabfluss
- G LaboForce-100 Anschlussbuchse
- H Anschlussbuchse zur Umlaufkühleinheit
- I Typenschild

**3.4 Struers Fachwissen**

Die mechanische Präparation ist das am häufigsten verwendete Verfahren für die Präparation materialographischer Proben für die mikroskopische Untersuchung.

Die jeweiligen Anforderungen an die präparierte Oberfläche sind durch die nachfolgende Untersuchung bzw. Analyse vorgegeben.

Proben können mit einer perfekten Endoberfläche, dem wahren Gefüge, präpariert werden, sie können aber auch nur soweit bearbeitet werden, bis die Oberfläche für eine bestimmte Untersuchung geeignet ist.

**Tipp**  
Weitere Informationen finden Sie unter Schleifen und Polieren auf der Struers Website.



## 3.5 Zubehör

### Zubehör

Weitere Informationen über das verfügbare Angebot finden Sie hier:

- [Die LaboSystem Broschüre](https://www.struers.com/Products/Grinding-and-Polishing/Grinding-and-polishing-equipment/LaboSystem) (<https://www.struers.com/Products/Grinding-and-Polishing/Grinding-and-polishing-equipment/LaboSystem>)

### Verbrauchsmaterialien

Es wird die Verwendung von Verbrauchsmaterialien von Struers empfohlen.

Andere Produkte können aggressive Lösungsmittel enthalten, die beispielsweise die Gummidichtungen zerstören können. Die Garantie deckt u. U. keine beschädigten Geräteteile (wie Dichtungen und Schläuche) ab, wenn eine solche Beschädigung direkt auf die Verwendung von Verbrauchsmaterialien zurückgeführt werden kann, die nicht von Struers stammen.

Weitere Informationen über das verfügbare Angebot finden Sie hier:

- [Verbrauchsmaterialkatalog von Struers](http://www.struers.com/Library) (<http://www.struers.com/Library>)

# 4 Transport und Lagerung

Wenn Sie die Einheit nach der Installation an einen anderen Ort transportieren oder über einen längeren Zeitraum lagern müssen, empfehlen wir die Einhaltung der folgenden Leitlinien.

- Achten Sie darauf, das Gerät vor jedem Transport sicher zu verpacken.  
Im gegenteiligen Fall kann die Einheit beschädigt werden, was nicht von der Garantie abgedeckt ist. Setzen Sie sich mit dem Struers Service in Verbindung.
- Struers empfiehlt, die Originalverpackung und alle Transportbeschläge für eine mögliche künftige Verwendung aufzubewahren.

## 4.1 Transport

- Trennen Sie die Einheit von der Stromversorgung.
- Trennen Sie Wasserzu- und -abfluss.
- Trennen Sie die Umlaufkühlanlage, falls installiert. Siehe Anweisungen für die jeweilige Anlage.
- Nehmen Sie den Spritzschutzring, die Präparationsscheibe und den Wanneneinsatz heraus.

- Heben Sie das Gerät an, wobei Sie links und rechts auf der Unterseite des Geräts ansetzen.



- Alternativ können auch ein Kran und zwei Hebegurte zum Anheben des Geräts verwendet werden.
- Platzieren Sie die Gurte so unter dem Gerät, dass sie an der Außenseite der Füße zu liegen kommen.

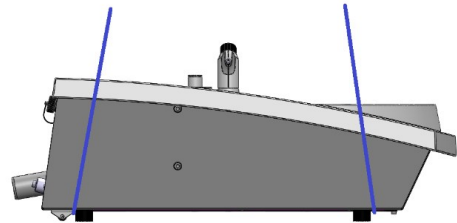

- Heben Sie das Gerät auf eine stabile Fläche.

### 4.2 Lagerung über einen längeren Zeitraum oder Transport



#### Hinweis

Struers empfiehlt, die Originalverpackung und alle Transportbeschläge für eine mögliche künftige Verwendung aufzubewahren.

- Reinigen Sie das Gerät und das gesamte Zubehör sorgfältig.
- Trennen Sie die Einheit von der Stromversorgung.
- Trennen Sie Wasserzu- und -abfluss.
- Trennen Sie die Umlaufkühlanlage, falls installiert. Siehe Anweisungen für die jeweilige Anlage.
- Nehmen Sie den Spritzschutzring, die Präparationsscheibe und den Wanneneinsatz heraus.
- Nehmen Sie die Steuereinheit oder den Probenbeweger ab.
- Entfernen Sie das Zubehör.
- Heben Sie das Gerät an, wobei Sie links und rechts auf der Unterseite des Geräts ansetzen.
- Verpacken Sie das Gerät und das Zubehör in der jeweiligen Originalverpackung.
- Sichern Sie die Schachteln auf der Palette mit Gurten.

#### Am neuen Standort

Stellen Sie am neuen Standort sicher, dass die erforderlichen Anschlüsse usw. vorhanden sind.

# 5 Installation

## 5.1 Auspacken



### Hinweis

Struers empfiehlt, die Originalverpackung und alle Transportbeschläge für eine mögliche künftige Verwendung aufzubewahren.

1. Schneiden Sie das Klebeband oben auf dem Karton durch.
2. Entfernen Sie die losen Teile.
3. Nehmen Sie die Einheit aus der Schachtel.

## 5.2 Packungsinhalt überprüfen

Die Transportkiste kann optionales Zubehör enthalten.

Die Transportkiste enthält Folgendes:

Stück	Beschreibung
1	LaboPol-30
2	Stromkabel
1	Einweg-Schutzeinsatz, klares Plastik
1	Spritzschutzring für manuelle Präparation (für 300-mm-Scheibe)
1	Wasserzuflussschlauch. Durchmesser: 19 mm/¾ Zoll. Länge: 2 m/6,6 Fuß
1	Filterdichtung
1	Reduktionsring mit Dichtung, ¼" auf ½"
1	Wasserabflussschlauch. Durchmesser: 40 mm/1,6 Zoll. Länge: 1,5 m/4,9 Fuß
1	Kniebogen des Abflussrohrs
1	Schlauchklemmen
1	Inbus-Schlüssel mit Kreuzgriff, 6 x 150 mm/0,23x6 Zoll
2	Kappen zur Anbringung nach Montage von LaboUI, LaboForce-50, LaboForce-100, oder LaboForce-Mi
1	Gelbe Kappe zur Verwendung mit der Umlaufkühlung
1	Satz Betriebsanleitungen

## 5.3 Anheben



### WARNUNG VOR HANDVERLETZUNGEN

Achten Sie beim Umgang mit dem Gerät auf Ihre Finger.  
Tragen Sie beim Umgang mit schweren Teilen Sicherheitsschuhe.



### Hinweis

Heben Sie das Gerät nicht am hellgrauen Oberteil oder am Wasserhahn an.  
Heben Sie das Gerät immer von unten an.

### Gewicht

<b>LaboPol-30</b>	33 kg (73 lbs)
-------------------	----------------

1. Heben Sie das Gerät an, wobei Sie links und rechts auf der Unterseite des Geräts ansetzen.



- Alternativ können auch ein Kran und zwei Hebegurte zum Anheben des Geräts verwendet werden.
- Platzieren Sie die Gurte so unter dem Gerät, dass sie an der Außenseite der Füße zu liegen kommen.

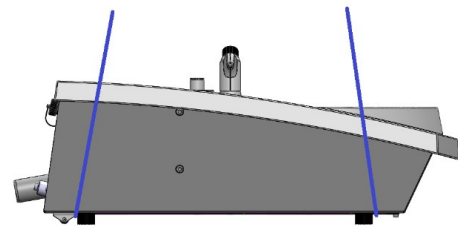

2. Heben Sie das Gerät auf den Tisch.
3. Das Gerät muss sicher mit allen 4 Füßen auf dem Tisch stehen.

## 5.4 Standort



### WARNUNG VOR HANDVERLETZUNGEN

Achten Sie beim Umgang mit dem Gerät auf Ihre Finger.  
Tragen Sie beim Umgang mit schweren Teilen Sicherheitsschuhe.

- Das Gerät muss in der Nähe der Stromversorgung, der Wasserversorgung und dem Wasserablauf aufgestellt werden.
- Um dem Servicetechniker die Arbeit zu erleichtern, sollte ausreichend Platz um das Gerät herum sein.
- Stellen Sie das Gerät auf einen festen, stabilen Arbeitstisch mit horizontaler Oberfläche und passender Höhe.
- Um das Gerät an einem anderen Ort aufzustellen, heben Sie die Vorderseite des Geräts an und schieben Sie das Gerät unter Verwendung der Rollen vorsichtig auf ihren neuen Platz.

- Das Gerät muss sicher mit allen 4 Füßen auf dem Tisch stehen.
- Nivellieren Sie das Gerät mithilfe der einstellbaren Drehfüße.

## 5.5 Stromversorgung



### WARNUNG

Schalten Sie das Gerät aus, ziehen Sie das Netzkabel ab und warten Sie 5 Minuten, ehe Sie das Gerät auseinander bauen oder Zusatzgeräte installieren.



### WARNUNG VOR ELEKTRISCHER SPANNUNG

Vor der Installation eines elektrischen Geräts muss die Stromversorgung unterbrochen werden.  
Das Gerät muss geerdet sein.  
Kontrollieren Sie, dass die tatsächliche Versorgungsspannung der Spannung entspricht, die auf dem Typenschild des Geräts angegeben ist.  
Falsche Anschlussspannung kann Schäden an elektrischen Bauteilen verursachen.



### Hinweis

In Ländern mit einer Netzspannung von 110 V ist ein Transformator erforderlich.

### Steckdose

Die Steckdose muss einfach zu erreichen sein. Die Steckdose muss sich 0,6–1,9 m (2½ Zoll–6 Fuß) über dem Boden befinden. Eine maximale Höhe von 1,7 m (5 Fuß 6 Zoll) wird empfohlen.



### Hinweis

Das Gerät wird mit 2 Netzanschlusskabeln ausgeliefert. Falls der Stecker am mitgelieferten Kabel nicht in Ihrem Land zulässig sein sollte, muss dieser durch einen zugelassenen Stecker ersetzt werden.

### 5.5.1 1-Phasen-Stromversorgung

#### 1-Phasen-Stromversorgung

Für die einphasige Stromversorgung wird der 2-polige Stecker (Europ. Schuko-Stecker) verwendet.



Kennzeichnung der Adern:

Gelb/Grün	Erde (Masse)
Braun	Leitung (stromführend)
Blau	Neutral

### 5.5.2 2-Phasen-Stromversorgung

Für die zweiphasige Stromversorgung wird der 3-polige Stecker (Nordamerik. NEMA-Stecker) verwendet.



Kennzeichnung der Adern:

Grün	Erde (Masse)
Schwarz	Leitung (stromführend)
Weiß	Leitung (stromführend)

### 5.5.3 Anschluss an das Gerät

- Schließen Sie das Stromkabel an das Gerät an (C14-IEC-320-Anschluss).
- Schließen Sie das Kabel an die Stromversorgung an.



## 5.6 Wasserversorgung und Wasserabfluss

Wasser zum Nassschleifen wird aus dem Wasserleitungsnetz oder aus einer Umlaufkühleinheit (optional) entnommen.

Siehe [Umlaufkühleinheit](#) ► 23.

### 5.6.1 An die Wasserversorgung anschließen



#### Hinweis

Die Kaltwasserversorgung muss einen Wasserdruck in folgendem Bereich aufweisen: 1 bis 9,9 bar (14,5 bis 143 psi) 1 - 9,9 bar (14,5 - 143 psi)



#### Tipp

Installation eines neuen Wasseranschlusses:  
Damit alle Schmutzteilchen aus den Wasseranschlüssen herausgespült werden, lassen Sie das Wasser vor dem Anschluss des Geräts an die Wasserversorgung einige Minuten laufen.

#### Wasserzuflussschlauch anschließen

Verbinden Sie das um 90° gebogene Ende des Wasserzuflussschlauchs mit dem Wasserzufluss auf der Rückseite des Geräts:

1. Setzen Sie die Filterdichtung, mit der flachen Seite zum Schlauch weisend, in die Überwurfmutter der Kupplung ein.
2. Ziehen Sie die Überwurfmutter fest an.

Verbinden Sie das gerade Ende des Wasserzuflussschlauchs mit dem Hahn für Kaltwasser:

1. Schrauben Sie, falls erforderlich, das Reduktionsstück mit Dichtung auf den Wasserhahn.
2. Ziehen Sie die Überwurfmutter fest an.

### 5.6.2 An den Wasserabfluss anschließen

1. Setzen Sie den Kniebogen auf das Wasserabflussrohr.
2. Bringen Sie den Wasserabflussschlauch am Kniebogen an. Benutzen Sie, falls erforderlich, Schmiermittel oder Seife, um das Einsetzen des Rohrs in den Schlauch zu erleichtern. Befestigen Sie den Schlauch mit einer Schlauchklemme am Rohr.
3. Führen Sie das andere Ende des Wasserabflussschlauchs zum Wasserabfluss. Falls erforderlich, kürzen Sie den Schlauch.



#### Hinweis

Stellen Sie sicher, dass der Schlauch über seine ganze Länge zum Abfluss hin gleichmäßig Gefälle besitzt. Kontrollieren Sie, dass der Wasserabflussschlauch nicht geknickt ist.

## 5.7 Umlaufkühleinheit

Um eine optimale Kühlung zu erreichen, muss am Gerät eine Umlaufkühleinheit angeschlossen werden.



#### Hinweis

Vor dem Anschluss der Umlaufkühleinheit an das Gerät müssen Sie die Umlaufkühleinheit für den Gebrauch vorbereiten. Siehe Betriebsanleitung des Geräts.



#### WARNUNG VOR ELEKTRISCHER SPANNUNG

Die Pumpe der Umlaufkühleinheit muss geerdet sein. Kontrollieren Sie, dass die Versorgungsspannung der Spannung entspricht, die auf dem Typenschild der Pumpe angegeben ist. Falsche Anschlussspannung kann Schäden an elektrischen Bauteilen verursachen.

### 5.7.1 Umlaufkühleinheit an Wasserversorgung anschließen

Vorgehensweise beim Anschließen der Umlaufkühleinheit:

1. Befestigen Sie die mitgelieferte gelbe Kappe am Wasserzufluss der Wasserversorgung.
2. Entfernen Sie die Schnellkupplung an einem Ende des mit der Pumpe gelieferten Schlauchs.
3. Schieben Sie die Schlauchschelle auf den Schlauch und verbinden Sie diesen mit dem Wasserzufluss an der Rückseite des Geräts, um Wasser zum Gerät zu pumpen. Ziehen Sie die Schelle fest.
4. Verbinden Sie die Schnellkupplung am anderen Ende des Zuflussschlauchs direkt mit dem Ausgang der Pumpe der Umlaufkühleinheit.



A Ausgang der Pumpe

### 5.7.2 Umlaufkühleinheit an Wasserabfluss anschließen

1. Bringen Sie den Abflussschlauch am Wasserabflussrohr an. (Schmieren mit Silikonöl oder Seife erleichtert das Aufschieben).
2. Führen Sie das andere Ende des Schlauchs durch die Öffnung der Halterung oben auf der Statikfiltereinheit.
3. Stellen Sie sicher, dass der Schlauch über seine ganze Länge zum Abfluss hin gleichmäßig Gefälle besitzt. Falls erforderlich, kürzen Sie den Schlauch.

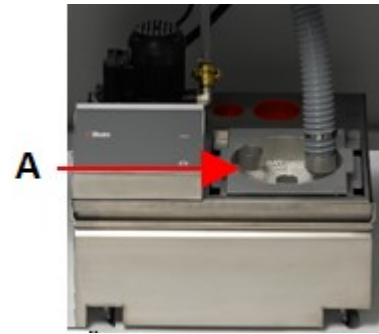

A Statikfiltereinheit

### 5.7.3 Kommunikationskabel anbringen

- Das Kommunikationskabel der Steuereinheit der Umlaufkühleinheit in der Anschlussbuchse auf der Rückseite des Geräts anschließen.

## 5.8 Präparationsscheibe installieren



**Hinweis**

Stellen Sie sicher, dass die Vertiefung auf der Unterseite der Präparationsscheibe und der Konus am Gerät sauber sind. Kontrollieren Sie, dass der Wannenschutz sauber und der Ablauf ordnungsgemäß positioniert ist.

**Vorgehensweise**

1. Setzen Sie die Präparationsscheibe vorsichtig auf den Antriebsstift.
2. Drehen Sie sie vorsichtig, bis sie sicher eingerastet ist.

### 5.8.1 Präparationsscheibentypen

Das Gerät ist für die Verwendung mit den folgenden Scheibentypen geeignet:

Präparationsscheibentypen	Präparationsunterlage
MD-Disc	Für MD-Verbrauchsmaterial.
Nassschleifscheibe	Für SiC-Papier.
Aluminiumscheibe	Für selbsthaftendes Verbrauchsmaterial.

## 5.9 Geräuschbildung

Informationen über den Schalldruckpegel finden Sie in diesem Abschnitt: [Technische Daten ▶ 100](#)



**VORSICHT**

Das Hörvermögen kann dauerhaft geschädigt werden, wird es dauerhaftem Lärm ausgesetzt.

Tragen Sie bei Schallpegeln, die die zulässigen örtlichen Grenzwerte überschreiten, einen Gehörschutz.

**Geräuschbildung während Betriebs**

Unterschiedliche Werkstoffe haben unterschiedliche Lärmcharakteristiken.

**Manuelle Präparation**

Um den Lärmpegel zu senken, können Sie versuchen, die Andruckkraft zu verringern, mit der die Probe gegen die Präparationsfläche gedrückt wird. Allerdings kann so die Bearbeitungszeit verlängert werden.

**Halbautomatische Präparation**

Um den Lärmpegel zu senken, verringern Sie die Drehzahl und/oder die Andruckkraft, mit der die Probe gegen die Präparationsfläche gedrückt wird. Allerdings kann so die Bearbeitungszeit verlängert werden.

## 5.10 Vibrationen

Informationen über die Gesamtexposition von Händen und Armen an Vibrationen finden Sie in diesem Abschnitt: [Technische Daten ▶ 100](#).

**VORSICHT**

Während der manuellen Präparation besteht das Risiko von Vibrationen von der Hand zum Arm.

Lang andauernde Schwingungen können Unbehagen, Gelenkschädigungen und sogar neurologische Schädigungen verursachen.

**Vibrationsbildung während des Betriebs**

Bei der manuellen Präparation sind Hände und Arme Vibrationen ausgesetzt. Um Vibrationen zu verringern, wählen Sie eine geringere Andruckkraft oder tragen Sie vibrationsdämpfende Handschuhe.

# 6 LaboUI

## Vorderansicht



- A** Bedienfeld
- B** Einstellung der Scheibendrehzahl
- C** Säule der Steuereinheit

## 6.1 Installation

### 6.1.1 Auspacken

**Hinweis**  
 Struers empfiehlt, die Originalverpackung und alle Transportbeschläge für eine mögliche künftige Verwendung aufzubewahren.

1. Schneiden Sie das Klebeband oben auf dem Karton durch.
2. Entfernen Sie die losen Teile.
3. Nehmen Sie die Einheit aus der Schachtel.

### 6.1.2 Packungsinhalt überprüfen

Die Transportkiste kann optionales Zubehör enthalten.

Die Transportkiste enthält Folgendes:

Stück	Beschreibung
1	LaboUI
1	Satz Betriebsanleitungen

### 6.1.3 Installation - LaboUI

**Hinweis**  
 Diese Einrichtung muss sicher am Gerät befestigt sein.

#### Vorgehensweise

Montieren Sie die Steuereinheit in der Anschlussöffnung des Geräts.

1. Nehmen Sie die Kunststoffscheibe, die das Kommunikationskabel schützt, ab.
2. Stecken Sie das Kommunikationskabel der Säule in die Steckverbindung/Montageöffnung am Gerät.
3. Führen Sie die Säule nach unten in die Anschlussöffnung.

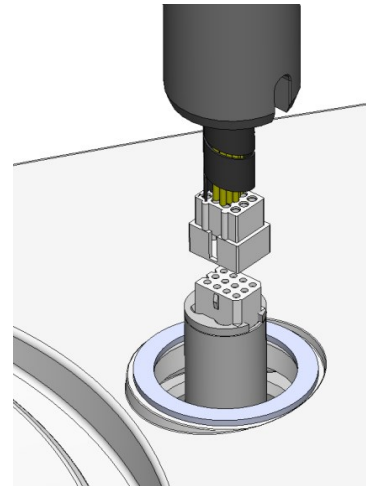

4. Schieben Sie den schwarzen V-Ring entlang der Säule nach unten, sodass er die Anschlussöffnung abdeckt.
5. Ziehen Sie die zwei Befestigungsschrauben mit dem Inbus-Schlüssel an. Ziehen Sie die Schrauben nicht komplett an.
6. Decken Sie die Öffnungen mit den beiden Abdeckkappen ab.

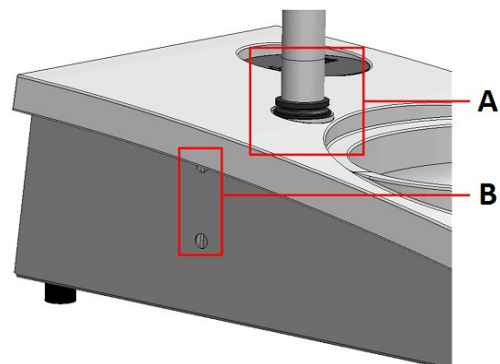

Der Inbus-Schlüssel und die Abdeckkappen sind im Lieferumfang von LaboPol enthalten.

- A V-Ring  
B Befestigungsschrauben

## 6.2 Betrieb des Geräts

### 6.2.1 Funktionen der Steuereinheit



#### VORSICHT

Kommen Sie während des Betriebs nicht mit rotierenden Teilen in Berührung.





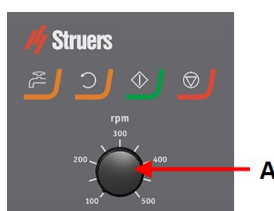

#### VORSICHT

Achten Sie bei der Arbeit an Geräten mit rotierenden Teilen darauf, dass weder Ihre Kleidung noch Ihre Haare von rotierenden Teilen erfasst werden können.



A Einstellung der Scheibendrehzahl

Schaltfläche	Funktion
	<b>Scheibenrotation</b> <ul style="list-style-type: none"> <li>Startet die Rotation der Scheibe (<b>Spin</b> Funktion).</li> </ul>
	<b>Wasser</b> Eingriff von Hand <ul style="list-style-type: none"> <li>Drücken Sie die Schaltfläche, um Wasser zuzuführen. Wasser fließt dann, wenn kein Prozess läuft.</li> <li>Drücken Sie die Schaltfläche erneut, um die Wasserzufuhr zu unterbrechen.</li> </ul>
	<b>START</b> <ul style="list-style-type: none"> <li>Start des Präparationsvorgangs.</li> </ul>
	<b>Stopp</b> <ul style="list-style-type: none"> <li>Stopp des Präparationsvorgangs.</li> </ul>

### 6.2.2 Wasserhahn

#### Automatische Wasserzufuhr

Bei laufendem Vorgang fließt das Wasser automatisch.

- Beim Schleifen öffnen Sie die Düse am Wasserhahn, damit Wasser aufgebracht werden kann.
- Beim Polieren ist die Düse am Wasserhahn geschlossen.



#### Hinweis

Schließen Sie vor Beginn des Polierprozesses den Wasserhahn.

Um Spritzen zu vermeiden und optimale Resultate zu erzielen, positionieren Sie den Wasserhahn zwischen Mitte der Polierscheibe und ihrem linken Rand.

#### Manuelle Wasserzufuhr

- Drücken Sie die Schaltfläche **Wasser** und öffnen Sie den Wasserhahn, um das Aufbringen von Wasser zu starten.
- Drücken Sie die Schaltfläche **Wasser** oder drehen Sie den Wasserhahn zu, um das Aufbringen von Wasser zu stoppen.



### 6.2.3 Die Spin-Funktion

Verwenden Sie die Spin-Funktion nur zum Drehen der Präparationsscheibe bei hohen Drehzahlen.

- um Wasser von der Scheibenoberfläche zu entfernen.

- um Wasser von der Oberfläche von MD-Disc oder SiC Foil/SiC Paper vor dem Abnehmen zu entfernen
- um eine MD-Disc oder ein MD-Chem Tuch zu trocknen
- Halten Sie die Schaltfläche **Scheibenrotation** gedrückt, um die Spin-Funktion zu starten.
- Lassen Sie die Schaltfläche **Scheibenrotation** los, um die Spin-Funktion zu stoppen.



## 6.2.4 Der Spritzschutzring

### Manuelle Präparation

- Der Spritzschutzring für die manuelle Präparation ist im Lieferumfang des Geräts enthalten. (für die 300-mm-Scheibe)

### Nassschleifen (für SiC Paper mit normalem Rücken)

- Verwenden Sie den Spritzschutzring für Wet Grinding Disc.

## 6.2.5 Manuelle Präparation

Bei einer manuellen Präparation halten Sie die Probe in der Hand und drücken sie fest auf und über die Präparationsunterlage.

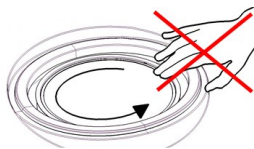

### VORSICHT

Tragen Sie geeignete Arbeitshandschuhe, um Finger vor Schleifmittel und warmen/scharfen Proben zu schützen.



### VORSICHT

Achten Sie beim manuellen Schleifen oder Polieren darauf, nicht die Scheibe zu berühren.



### VORSICHT

Versuchen Sie nicht, bei laufender Scheibe eine Probe aus der Auffangwanne zu holen.



### VORSICHT

Achten Sie bei laufender Scheibe auf einen sicheren Abstand zwischen Händen und Scheibenrand und greifen Sie nicht in die Gerätewanne.

## 6.2.6 Gerät starten und stoppen

### Gerät starten



#### WARNUNG

Verwenden Sie niemals ein Gerät mit defekten Sicherheitsvorrichtungen. Setzen Sie sich mit dem Struers Service in Verbindung.



#### VORSICHT

Achten Sie bei der Arbeit an Geräten mit rotierenden Teilen darauf, dass weder Ihre Kleidung noch Ihre Haare von rotierenden Teilen erfasst werden können.



#### VORSICHT

Kommen Sie während des Betriebs nicht mit rotierenden Teilen in Berührung.



#### Hinweis

Bei der Arbeit mit alkoholhaltigen Suspensionen oder Schmiermitteln empfehlen wir die Verwendung eines Abzugssystems.

1. Stellen Sie die Drehzahlsteuerung auf die gewünschte Drehzahl ein.
2. Drücken Sie die Schaltfläche **Start**. Das Gerät startet.
3. Justieren Sie die Drehzahl bei Bedarf.



### Gerät stoppen

- Drücken Sie die Schaltfläche **Stopp**.



### Not-Aus



#### Hinweis

Durch Betätigen des Not-Aus-Schalters werden alle beweglichen Teile sofort gestoppt.



#### Hinweis

Verwenden Sie den Not-Aus-Schalter niemals dazu, das Gerät während des normalen Betriebs auszuschalten.

1. Drücken Sie den Not-Aus-Schalter, um Not-Aus zu aktivieren.



**WARNUNG**

Vor der Freigabe des Not-Aus-Schalters müssen der Grund für deren Aktivierung untersucht und alle erforderlichen Behebungsmaßnahmen ergriffen worden sein.

2. Drehen Sie den Not-Aus-Schalter, um Not-Aus freizugeben.

## 7 LaboForce-50

### Vorderansicht

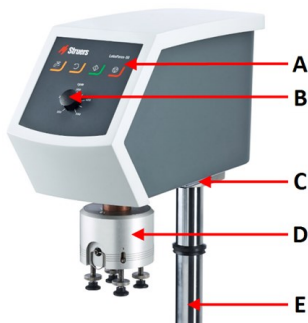

- A Bedienfeld
- B Einstellung der Scheibendrehzahl
- C LED-Beleuchtung (nicht dargestellt)
- D Probenbewegerkopf
- E Säule der Steuereinheit

### Rückseite

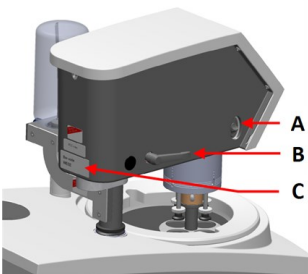

- A Drehrichtungsschalter (Probenbewegerkopf)
- B Sperrgriff
- C Typenschild

### Der Probenbeweger

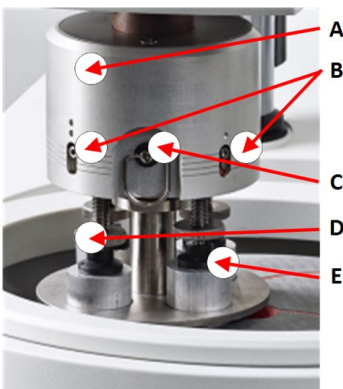

- A Gehäuse
- B Andruckkraftanzeigen
- C Schnellauslösering
- D Einstellschraube, Andruckkraft
- E Druckfüße

## 7.1 Installation

### 7.1.1 Auspacken



**Hinweis**

Struers empfiehlt, die Originalverpackung und alle Transportbeschlage fur eine mogliche kunftige Verwendung aufzubewahren.

1. Schneiden Sie das Klebeband oben auf dem Karton durch.
2. Entfernen Sie die losen Teile.
3. Nehmen Sie die Einheit aus der Schachtel.

### 7.1.2 Packungsinhalt uberprufen

Die Transportkiste kann optionales Zubehor enthalten.

Die Transportkiste enthalt Folgendes:

Stuck	Beschreibung
1	LaboForce-50
1	Abstandsstuck und 2 M4 Schrauben zur Befestigung an LaboPol-30 und LaboPol-60
1	Distanzscheibe
1	Inbus-Schlussel
1	Satz Betriebsanleitungen

### 7.1.3 Installation - LaboForce-50



**Hinweis**

Diese Einrichtung muss sicher am Gerat befestigt sein.



**Hinweis**

Verwenden Sie den Knopf zur Einstellung der Drehzahl an der Steuereinheit nicht zum Bewegen des Probenbewegers.

#### Vorgehensweise

Montieren Sie den Probenbeweger in der Anschlussoffnung des Gerats.



1. Nehmen Sie die Kunststoffscheibe, die das Kommunikationskabel schützt, ab.
2. Stecken Sie das Kommunikationskabel der Säule in die Steckverbindung/Montageöffnung am Gerät.

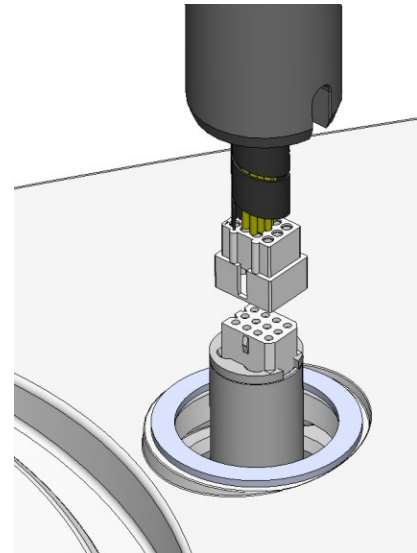

3. Befestigen Sie das Abstandsstück am Boden der Säule mit M4 Schrauben.
4. Führen Sie die Säule nach unten in die Anschlussöffnung.
5. Drehen Sie die Säule, bis das Abstandsstück fest in der Anschlussöffnung sitzt.

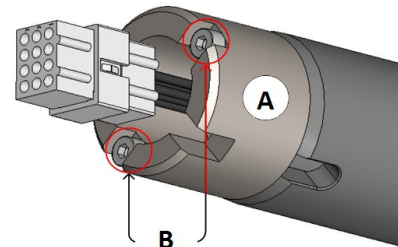

**A** Abstandsstück  
**B** M4 Schrauben

6. Schieben Sie den schwarzen V-Ring entlang der Säule nach unten, sodass er die Anschlussöffnung abdeckt.
7. Ziehen Sie die zwei Befestigungsschrauben mit dem Inbus-Schlüssel an. Ziehen Sie die Schrauben nicht komplett an.

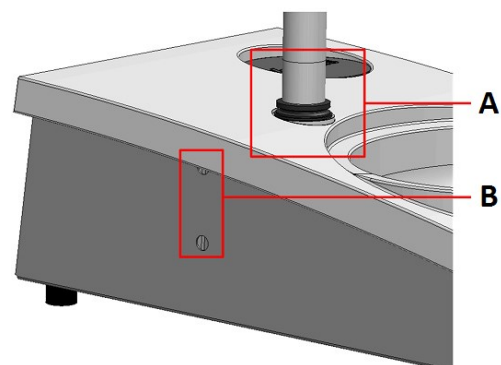

**A** V-Ring  
**B** Befestigungsschrauben

#### 7.1.4 Probenbeweger justieren

##### Einzelprobenhalterscheibe einsetzen

Der Probenbeweger kann erst dann justiert werden, wenn eine Einzelprobenhalterscheibe eingesetzt ist.

Zulässige Einzelprobenhalterscheiben finden Sie hier:

- [Die LaboSystem Broschüre](https://www.struers.com/Products/Grinding-and-Polishing/Grinding-and-polishing-equipment/LaboSystem) (https://www.struers.com/Products/Grinding-and-Polishing/Grinding-and-polishing-equipment/LaboSystem)
1. Entsperren Sie den Probenbeweger mit dem Sperrgriff an der linken Seite, sodass er sich in eine aufrechte Position bewegt.
  2. Ziehen Sie den Schnellauslösering und heben Sie das Gehäuse an.
  3. Setzen Sie eine Einzelprobenhalterscheibe ein und drehen sie diese, bis die zwei Stifte an den Öffnungen des Probenbewegers ausgerichtet sind.
  4. Drücken Sie die Einzelprobenhalterscheibe nach unten und befestigen Sie sie in dieser Position durch Anziehen der Schraube mit dem Inbus-Schlüssel. Siehe **A**.
  5. Achten Sie darauf, dass die Einzelprobenhalterscheibe sicher befestigt ist.
  6. Senken Sie das Gehäuse wieder in die ursprüngliche Position ab.

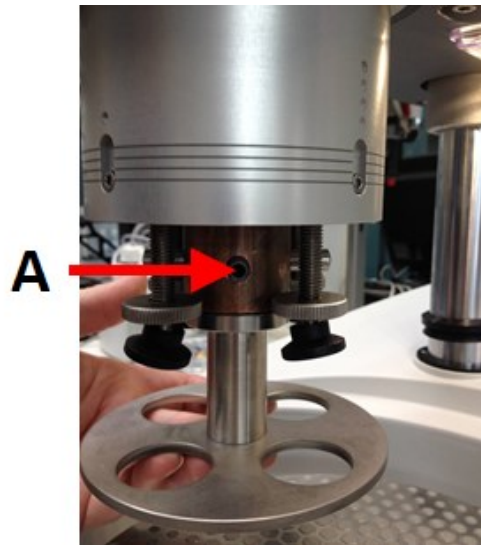

**A** Schraube

### Höhe der Einzelprobenhalterscheibe einstellen

1. Entsperren Sie den Probenbeweger mit dem Sperrgriff an der linken Seite, sodass er sich in eine aufrechte Position bewegt.
2. Wählen Sie die „dickste“ Präparationsunterlage und legen Sie sie auf die Präparationsscheibe. Normalerweise ist dies SiC Foil auf einer MD-Gekko Scheibe oder SiC Paper auf einer MD-Fuga Scheibe, oder MD-Alto.
3. Legen Sie die mitgelieferte Distanzscheibe auf die Präparationsunterlage.
4. Stützen Sie den Probenbewegerkopf ab und lockern Sie die 2 Befestigungsschrauben, die die Säule halten.
5. Heben Sie den Probenbeweger an und stützen Sie ihn dabei.
6. Drücken Sie den Probenbewegerkopf so weit wie möglich nach unten.
7. Sperren Sie den Probenbewegerkopf mit dem Sperrgriff in der Betriebsposition.
8. Senken Sie die Säule wieder nach unten, bis die Einzelprobenhalterscheibe auf der Distanzscheibe ruht.
9. Stellen Sie die seitliche Position der Einzelprobenhalterscheibe ein.

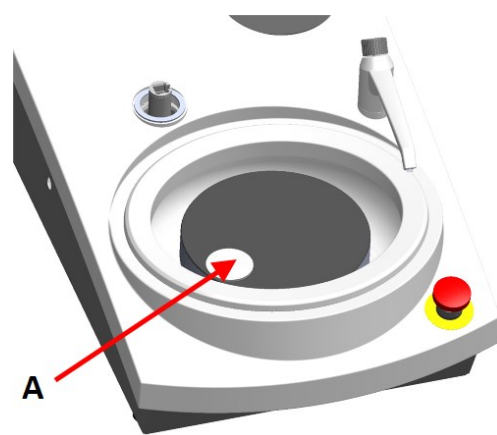

**A** Distanzscheibe

## Seitliche Position der Einzelprobenhalterscheibe einstellen

### MD-Disc

1. Bewegt den Probenbewegerkopf nach rechts.
2. Positionieren Sie die Einzelprobenhalterscheibe in eine Position, die es ermöglicht, dass die Proben 3–4 mm über die Kante der Präparationsscheibe fahren.

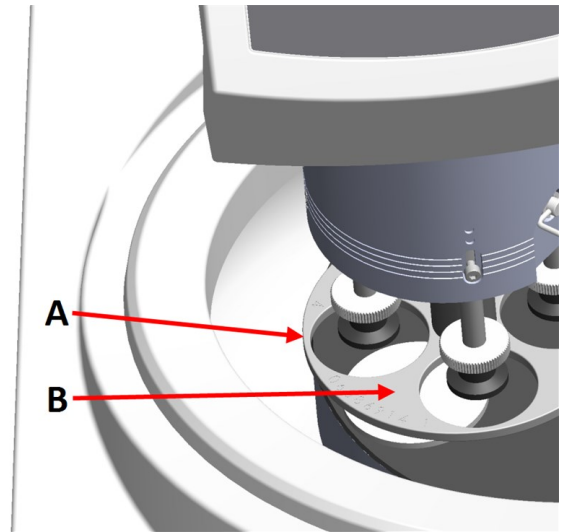

- A Scheibenrand  
B Einzelprobenhalterscheibe

### Wet Grinding Disc

1. Bewegt den Probenbewegerkopf nach rechts.
2. Positionieren Sie die Einzelprobenhalterscheibe mit einem Abstand von 2–3 mm zum Metallring.

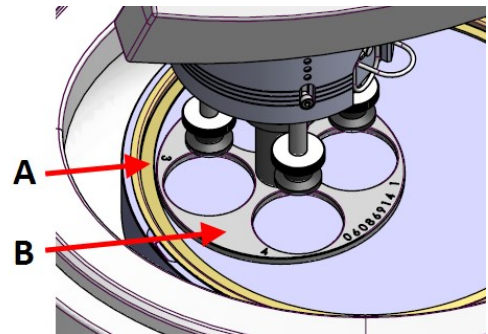

- A Metallring  
B Einzelprobenhalterscheibe

## Einstellungen abschließen

1. Ziehen Sie die 2 Befestigungsschrauben fest an. So kann sich der Probenbeweger nicht verschieben.
2. Decken Sie die Öffnungen mit den beiden Abdeckkappen ab.  
Der Inbus-Schlüssel und die Abdeckkappen sind in der Verpackung enthalten.

## 7.2 Betrieb des Geräts

### 7.2.1 Funktionen der Steuereinheit







#### VORSICHT

Kommen Sie während des Betriebs nicht mit rotierenden Teilen in Berührung.

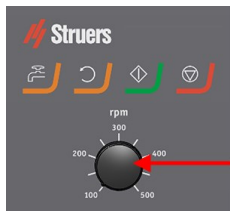
**VORSICHT**

Achten Sie bei der Arbeit an Geräten mit rotierenden Teilen darauf, dass weder Ihre Kleidung noch Ihre Haare von rotierenden Teilen erfasst werden können.

**A** Einstellung der Scheibendrehzahl

Schaltfläche	Funktion
	<b>Scheibenrotation</b> <ul style="list-style-type: none"> <li>Startet die Rotation der Scheibe (<b>Spin</b> Funktion).</li> </ul>
	<b>Wasser</b> Eingriff von Hand <ul style="list-style-type: none"> <li>Drücken Sie die Schaltfläche, um Wasser zuzuführen. Wasser fließt dann, wenn kein Prozess läuft.</li> <li>Drücken Sie die Schaltfläche erneut, um die Wasserzufuhr zu unterbrechen.</li> </ul>
	<b>START</b> <ul style="list-style-type: none"> <li>Start des Präparationsvorgangs.</li> </ul>
	<b>Stopp</b> <ul style="list-style-type: none"> <li>Stopp des Präparationsvorgangs.</li> </ul>

## 7.2.2 Wasserhahn

### Automatische Wasserzufuhr

Bei laufendem Vorgang fließt das Wasser automatisch.

- Beim Schleifen öffnen Sie die Düse am Wasserhahn, damit Wasser aufgebracht werden kann.
- Beim Polieren ist die Düse am Wasserhahn geschlossen.

**Hinweis**

Schließen Sie vor Beginn des Polierprozesses den Wasserhahn.

Um Spritzen zu vermeiden und optimale Resultate zu erzielen, positionieren Sie den Wasserhahn zwischen Mitte der Polierscheibe und ihrem linken Rand.

### Manuelle Wasserzufuhr

- Drücken Sie die Schaltfläche **Wasser** und öffnen Sie den Wasserhahn, um das Aufbringen von Wasser zu starten.
- Drücken Sie die Schaltfläche **Wasser** oder drehen Sie den Wasserhahn zu, um das Aufbringen von Wasser zu stoppen.



### 7.2.3 Die Spin-Funktion

Verwenden Sie die Spin-Funktion nur zum Drehen der Präparationsscheibe bei hohen Drehzahlen.

- um Wasser von der Scheibenoberfläche zu entfernen.
- um Wasser von der Oberfläche von MD-Disc oder SiC Foil/SiC Paper vor dem Abnehmen zu entfernen
- um eine MD-Disc oder ein MD-Chem Tuch zu trocknen
- Halten Sie die Schaltfläche **Scheibenrotation** gedrückt, um die Spin-Funktion zu starten.
- Lassen Sie die Schaltfläche **Scheibenrotation** los, um die Spin-Funktion zu stoppen.



### 7.2.4 Der Spritzschutzring

#### Manuelle Präparation

- Der Spritzschutzring für die manuelle Präparation ist im Lieferumfang des Geräts enthalten. (für die 300-mm-Scheibe)

#### Halbautomatische Präparation

- Verwenden Sie den Spritzschutz für halbautomatische Präparation.

#### Nassschleifen (für SiC Paper mit normalem Rücken)

- Verwenden Sie den Spritzschutzring für Wet Grinding Disc.

### 7.2.5 Probe einsetzen

1. Heben Sie die Druckfüße an der Einstellschraube für Andruckkraft an, um Platz für die Probe zu schaffen.
2. Legen Sie die Probe in eines der Löcher der Einzelprobenhalterscheibe und senken Sie die Druckfüße wieder ab.

Jede Position ist markiert, um die Identifizierung der einzelnen Proben zu erleichtern.

**Bei höheren Proben**

1. Ziehen Sie den Schnellauslösering und heben Sie das Gehäuse an. **A** Andruckkraftanzeige  
**B** Einstellschraube, Andruckkraft  
**C** Druckfuß
2. Heben Sie die Druckfüße so weit wie möglich an.
3. Senken Sie das Gehäuse wieder in die ursprüngliche Position ab.

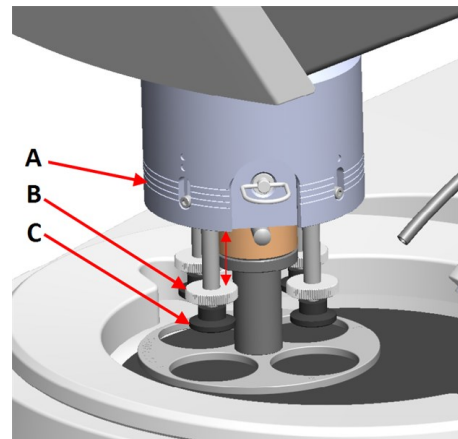
**7.2.6 Andruckkraft einstellen****Tipp**

Verwenden Sie bei niemals gleichzeitig die maximale Andruckkraft und die höchste Drehzahl.

1. Stellen Sie die Andruckkraft durch Drehen der Einstellschraube für die Andruckkraft ein. **A** Andruckkraftanzeige  
**B** Einstellschraube, Andruckkraft  
**C** Druckfuß
- Die Angabe am Gehäuse entspricht der Ist-Andruckkraft in Newton:

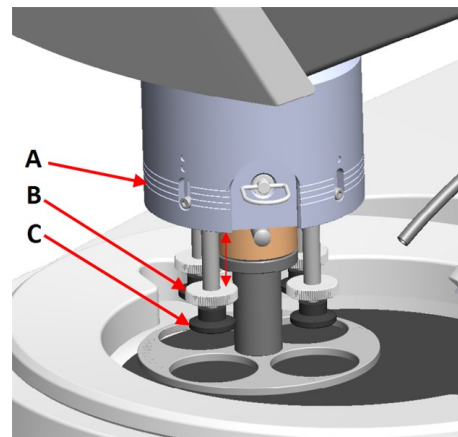

Angabe	Kraft
(0)	0–5 N
1	10 N
2	20 N
3	30 N

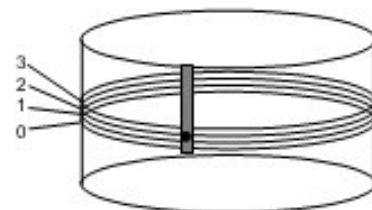
**7.2.7 Manuelle Präparation**

Wenn eine Probe nicht mit einer Einzelprobenhalterscheibe oder einem Probenhalter präpariert werden kann, kann sie von Hand präpariert werden.

Bei einer manuellen Präparation halten Sie die Probe in der Hand und drücken sie fest auf und über die Präparationsunterlage.

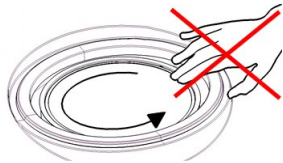

**VORSICHT**

Verwenden Sie für die manuelle Präparation den Schalter an der Seite des Probenbewegerkopfes, um die Rotation von LaboForce-50 auszuschalten..



**VORSICHT**

Tragen Sie geeignete Arbeitshandschuhe, um Finger vor Schleifmittel und warmen/scharfen Proben zu schützen.



**VORSICHT**

Achten Sie beim manuellen Schleifen oder Polieren darauf, nicht die Scheibe zu berühren.



**VORSICHT**

Versuchen Sie nicht, bei laufender Scheibe eine Probe aus der Auffangwanne zu holen.



**VORSICHT**

Achten Sie bei laufender Scheibe auf einen sicheren Abstand zwischen Händen und Scheibenrand und greifen Sie nicht in die Gerätewanne.

**Rotation des Probenbewegerkopfes**

- Für die manuelle Präparation können Sie den Schalter an der Seite des Probenbewegerkopfes verwenden, um die Rotation von LaboForce-50 auszuschalten.

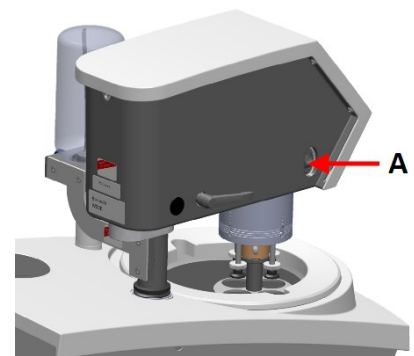

A Schalter

**7.2.8 Gerät starten und stoppen**

**Gerät starten**



**WARNUNG**

Verwenden Sie niemals ein Gerät mit defekten Sicherheitsvorrichtungen. Setzen Sie sich mit dem Struers Service in Verbindung.



**VORSICHT**

Achten Sie bei der Arbeit an Geräten mit rotierenden Teilen darauf, dass weder Ihre Kleidung noch Ihre Haare von rotierenden Teilen erfasst werden können.

**VORSICHT**

Kommen Sie während des Betriebs nicht mit rotierenden Teilen in Berührung.

**Hinweis**

Bei der Arbeit mit alkoholhaltigen Suspensionen oder Schmiermitteln empfehlen wir die Verwendung eines Abzugssystems.

1. Stellen Sie die Drehzahlsteuerung auf die gewünschte Drehzahl ein.
2. Drücken Sie die Schaltfläche **Start**. Das Gerät startet.
3. Justieren Sie die Drehzahl bei Bedarf.

**Gerät stoppen**

- Drücken Sie die Schaltfläche **Stopp**.

**Not-Aus****Hinweis**

Durch Betätigen des Not-Aus-Schalters werden alle beweglichen Teile sofort gestoppt.

**Hinweis**

Verwenden Sie den Not-Aus-Schalter niemals dazu, das Gerät während des normalen Betriebs auszuschalten.

1. Drücken Sie den Not-Aus-Schalter, um Not-Aus zu aktivieren.

**WARNUNG**

Vor der Freigabe des Not-Aus-Schalters müssen der Grund für deren Aktivierung untersucht und alle erforderlichen Behebungsmaßnahmen ergriffen worden sein.

2. Drehen Sie den Not-Aus-Schalter, um Not-Aus freizugeben.

**7.2.9 Proben entnehmen**

1. Die Proben werden durch Ziehen des Schnellauslöserings freigegeben.
2. Senken Sie das Federgehäuse wieder ab, sobald die Proben entnommen sind.

### 7.2.10 Einzelprobenhalterscheibe austauschen

Proben mit einem anderen Durchmesser werden mit einer anderen Einzelprobenhalterscheibe präpariert. Die Probe muss in die Löcher der Einzelprobenhalterscheibe passen.

1. Entsperren Sie den Probenbeweger mit dem Sperrgriff an der linken Seite, sodass er sich in eine aufrechte Position bewegt.
2. Ziehen Sie den Schnellauslösering und heben Sie das Gehäuse an.
3. Lösen Sie die Schraube und entfernen Sie die Einzelprobenhalterscheibe.
4. Setzen Sie eine Einzelprobenhalterscheibe ein und drehen sie diese, bis die zwei Stifte an den Öffnungen des Probenbewegers ausgerichtet sind.
5. Drücken Sie die Einzelprobenhalterscheibe nach unten und befestigen Sie sie in dieser Position durch Anziehen der Schraube mit dem Inbus-Schlüssel.
6. Achten Sie darauf, dass die Einzelprobenhalterscheibe sicher befestigt ist.
7. Achten Sie darauf, dass die Einzelprobenhalterscheibe horizontal liegt.
8. Justieren Sie, falls erforderlich, die Position der Einzelprobenhalterscheibe. Siehe [Seitliche Position der Einzelprobenhalterscheibe einstellen ▶ 36](#)
9. Die Einzelprobenhalterscheibe muss so positioniert werden, dass die Proben 3–4 mm über die Kante der Präparationsscheibe fahren.
10. Senken Sie das Gehäuse wieder in die ursprüngliche Position ab.

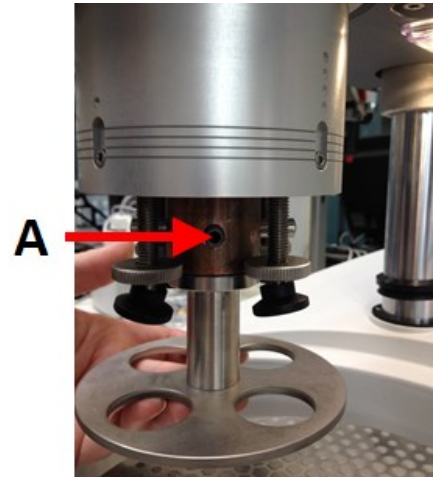

A Schraube

## 8 LaboForce-100

### Vorderansicht



- A Bedienfeld
- B Druck-/Drehknopf Knopf
- C LED-Beleuchtung (nicht dargestellt)
- D Probenbewegerkopf
- E Säule der Steuereinheit

## 8.1 Installation

### 8.1.1 Auspacken



**Hinweis**

Struers empfiehlt, die Originalverpackung und alle Transportbeschläge für eine mögliche künftige Verwendung aufzubewahren.

1. Schneiden Sie das Klebeband oben auf dem Karton durch.
2. Entfernen Sie die losen Teile.
3. Nehmen Sie die Einheit aus der Schachtel.

### 8.1.2 Packungsinhalt überprüfen

Die Transportkiste kann optionales Zubehör enthalten.

Die Transportkiste enthält Folgendes:

Stück	Beschreibung
1	LaboForce-100
1	Anschlussstück. Durchmesser: 6 auf 1/8 Zoll
1	Inbus-Schlüssel mit Kreuzgriff, 4x150
1	Distanzscheibe
1	Satz Betriebsanleitungen

### 8.1.3 Installation - LaboForce-100



**Hinweis**

Diese Einrichtung muss sicher am Gerät befestigt sein.



**Hinweis**

Verwenden Sie den Druck-/Drehknopf Knopf nicht mehr, um LaboForce-100 zu bewegen.

**Vorgehensweise**

1. Montieren Sie den Probenbeweger in der Montageöffnung des Geräts.
2. Ziehen Sie die zwei Befestigungsschrauben mit dem Inbus-Schlüssel an. Ziehen Sie die Schrauben nicht komplett an.

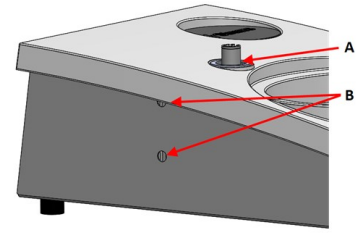

**A** Montageöffnung  
**B** Befestigungsschrauben

**8.1.4 Elektrischer Anschluss an das Gerät**

 **Tipp**  
Das Kommunikationskabel in der Montageöffnung ist für LaboForce-100 nicht vorgesehen.

Das an LaboForce-100 angeschlossene Kabel dient zur 24 V Stromversorgung und als Datenbus, und sorgt so für den Datenaustausch zwischen dem Gerät und LaboForce-100.

1. Schalten Sie das Gerät aus.
2. Schließen Sie das Kabel an den Anschluss von LaboForce-100 auf der Rückseite des Geräts an.

**8.1.5 Druckluftanschlüsse**

**Vorgehensweise**

 **Hinweis**  
Das Hauptdruckluftventil ist nicht Teil der Einheit und muss vor der Installation des Probenbewegers eingebaut und eingestellt werden.

1. Bringen Sie einen Druckluftschlauch an der Schnellkupplung an und sichern Sie diese mit der Schlauchschelle.
2. Verbinden Sie den Schlauch der Druckluftzufuhr mit der Schnellkupplung.
3. Bringen Sie das andere Ende des Schlauchs der Druckluftzufuhr am Probenbeweger an.

 **Hinweis**  
Der Druckluftwert muss im Bereich zwischen 6 bar (87 psi) und 9,9 bar (143 psi) liegen.

 **Tipp**  
Der Probenbeweger erfordert einen kontinuierlichen Druckluftfluss durch das Regulierventil – ein schwaches Zischen ist normal und hat nichts mit einem Leck zu tun.

### 8.1.6 Der Probenbeweger

Der Probenbeweger kann entweder mit Einzelprobenhalterscheiben für Einzelproben oder mit Probenhaltern für mehrere Proben verwendet werden.

#### Probenhalter einsetzen

##### Probenhalter einsetzen



##### VORSICHT

Vergewissern Sie sich, dass die Probe bzw. die Proben sicher im Probenhalter eingespannt ist/sind, um zu verhindern, dass sich Proben aus dem Probenhalter lösen.



##### VORSICHT

Bei der Arbeit mit schweren Probenhaltern ist das Tragen von Sicherheitsschuhen empfohlen.



##### WARNUNG VOR HANDVERLETZUNGEN

Bringen Sie beim Abwärtsbewegen des Probenbewegers die Hände nicht in die Nähe des Probenhalters oder der Einzelprobenhalterscheibe.



##### Hinweis

Wenn Sie mit Probenhaltern arbeiten, ist sicherzustellen, dass die Spanschrauben, mit denen die Proben festgespannt werden, nicht über den Probenhalter hinausragen.  
Für unterschiedliche Probendurchmesser werden verschieden lange Spanschrauben verwendet.



##### Tipp

Die Höhe von Proben in Probenhalter darf 32 mm nicht überschreiten, Bei Proben mit einer Höhe von mehr als 32 mm kann der Probenhalter nicht in den Probenbewegerkopf eingesetzt werden.

1. Drücken Sie die **Absenken/Anheben** Schaltfläche, um sicherzustellen, dass der Probenbewegerkopf in der obersten Position ist.
2. Drücken Sie die schwarze Taste am Probenbewegerkopf.
3. Setzen Sie den Probenhalter ein und drehen sie diesen, bis die drei Stifte an den Öffnungen des Probenbewegers ausgerichtet sind.
4. Drücken Sie den Probenhalter nach oben, bis er eingerastet ist.
5. Lassen Sie die schwarze Taste am Probenbewegerkopf los. Achten Sie darauf, dass der Probenhalter sicher befestigt ist.



### Einzelprobenhalterscheibe einsetzen

1. Drücken Sie die **Absenken/Anheben** Schaltfläche, um sicherzustellen, dass der Probenbewegerkopf in der obersten Position ist.
2. Drücken Sie die schwarze Taste am Probenbewegerkopf.
3. Setzen Sie die Einzelprobenhalterscheibe ein und drehen sie diese, bis die drei Stifte an den Öffnungen des Probenbewegers ausgerichtet sind.
4. Drücken Sie die Einzelprobenhalterscheibe nach oben, bis sie eingerastet ist.
5. Lassen Sie die schwarze Taste am Probenbewegerkopf los. Achten Sie darauf, dass die Einzelprobenhalterscheibe sicher befestigt ist.

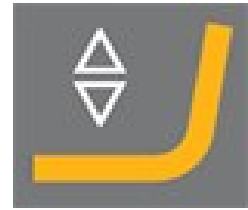

### Höhe der Einzelprobenhalterscheibe einstellen

Folgendes gilt nur bei Verwendung der Einzelprobenhalterscheibe.

1. Mit montierter Einzelprobenhalterscheibe legen Sie eine Präparationsunterlage auf die Präparationsscheibe.
2. Wählen Sie die „dickste“ Präparationsunterlage und legen Sie sie auf die Präparationsscheibe. Normalerweise ist dies SiC Foil auf einer MD-Gekko Scheibe oder SiC Paper auf einer MD-Fuga Scheibe, oder MD-Alto.
3. Legen Sie die mitgelieferte Distanzscheibe auf die Präparationsunterlage.

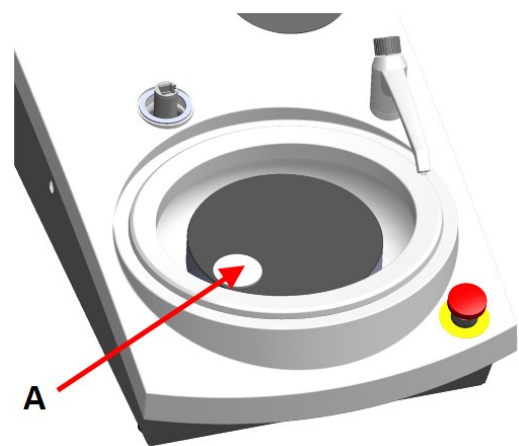

A Distanzscheibe

4. Stützen Sie den Kopf von LaboForce-100 ab und lösen Sie die Schraube am Einstellring.

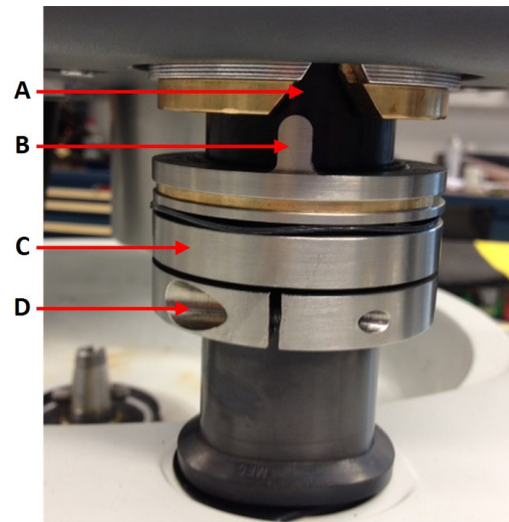

- A V-förmige Nut
- B Stift
- C Einstellring
- D Befestigungsschraube

5. Drücken Sie die **Absenken/Anheben** Schaltfläche, um den Probenbewegerkopf abzusenken. Dabei erscheint eine Fehlermeldung, dass der Probenbewegerkopf nicht länger in Kontakt mit dem Einstellring ist.
6. Bewegen Sie den Einstellring nach oben, bis der Stift in die V-förmige Nut des Gehäuses der Steuereinheit gleitet.
7. Ziehen Sie die Schraube am Einstellring an, um diesen in dieser Position zu fixieren.
8. Drücken Sie die **Druck-/Drehknopf**-Knopf, um die Fehlermeldung zu löschen.
9. Drücken Sie die **Absenken/Anheben** Schaltfläche, um den Probenbewegerkopf anzuheben.



### Seitliche Position von Probenhalter oder Einzelprobenhalterscheibe einstellen

Mit montiertem Probenhalter bzw. montierter Einzelprobenhalterscheibe:



1. Drücken Sie die **Absenken/Anheben** Schaltfläche, um den Probenbewegerkopf abzusenken.
2. Lösen Sie die 2 Befestigungsschrauben, die die Säule der Steuereinheit halten.
3. Ersetzen Sie den manuellen Spritzschutzring durch einen Spritzschutzring für die halbautomatische Präparation oder einen Spritzschutzring für eine Nassschleifscheibe.
4. Bewegt den Probenbewegerkopf nach rechts.

**Mit einer MD-Disc**

1. Positionieren Sie die Einzelprobenhalterscheibe in eine Position, die es ermöglicht, dass die Proben 3–4 mm über die Kante der Präparationsscheibe fahren.

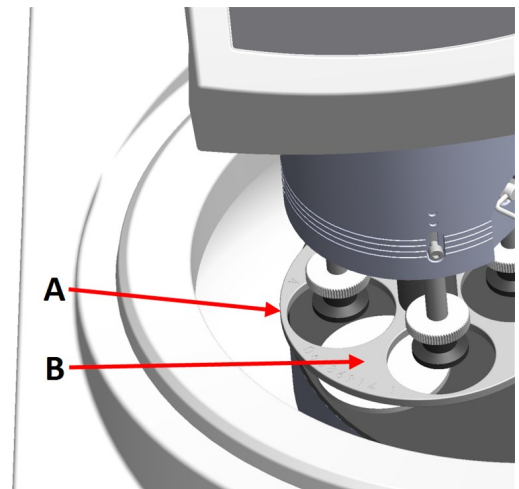

**A** Scheibenrand  
**B** Einzelprobenhalterscheibe

**Mit einer Nassschleifscheibe**

1. Positionieren Sie die Einzelprobenhalterscheibe mit einem Abstand von 2–3 mm zum Metallring.



**Hinweis**  
Die Säule von kann nur leicht gedreht werden. Halten Sie den Kraftaufwand gering.

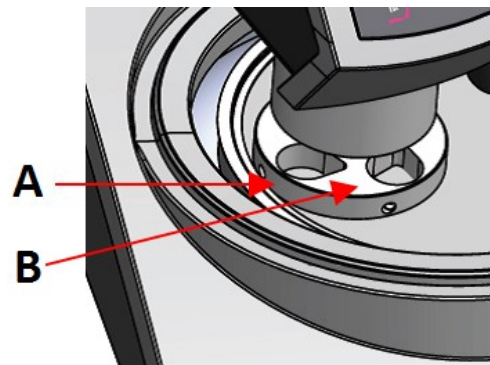

**A** Metallring  
**B** Probenhalter



## Einstellungen abschließen

1. Ziehen Sie die 2 Befestigungsschrauben fest an. So kann sich der Probenbeweger nicht verschieben.
2. Decken Sie die Öffnungen mit den beiden Abdeckkappen ab.  
Der Inbus-Schlüssel und die Abdeckkappen sind in der Verpackung enthalten.

### 8.1.7 Der flexible Probenhalter

1. Aus dem **Main menu** Bildschirm folgendes wählen **Flexible specimen holder methods**.
2. Wenn der Menüpunkt **Flexible specimen holder methods** im Hauptmenü nicht verfügbar ist müssen Sie ihn in der Software aktivieren:

Wählen **Configuration** -> **Options** und setzen **Flexible specimen holder** nach **Yes**.

### Einsatz des flexiblen Probenhalters



#### VORSICHT

Um zu verhindern, dass sich Proben vom Probenhalter lösen, stellen Sie sicher, dass die Probe oder Proben vollständig vom flexiblen Probenhalter bedeckt sind.



#### WARNUNG VOR HANDVERLETZUNGEN

Bringen Sie beim Abwärtsbewegen des flexiblen Probenhalters Ihre Hände nicht in dessen Nähe.

### Vorgehensweise



#### Tipp

Stellen Sie sicher, dass Sie entsprechend der Probengröße und den Struers Empfehlungen ausreichend Andruckkraft anwenden.  
Die Struers Metalog Guide-Methoden basieren auf einer Probe mit einer Fläche von 7 cm<sup>2</sup>.  
Passen Sie die Methode entsprechend Ihrem spezifischen Probenbereich an.  
Vorgehensweise



#### Tipp

Stellen Sie sicher, dass die Präparationsunterlage ausreichend feucht ist, bevor Sie mit dem Präparationsprozess beginnen.

1. Drücken Sie die **Absenken/Anheben** Schaltfläche, um sicherzustellen, dass der Probenbewegerkopf in der obersten Position ist.
2. Drücken Sie die schwarze Taste am Probenbewegerkopf.
3. Setzen Sie den flexiblen Probenhalter ein und drehen sie diesen, bis die drei Stifte an den Öffnungen des Probenbewegers ausgerichtet sind.
4. Drücken Sie den flexiblen Probenhalter nach oben, bis er eingerastet ist.
5. Lassen Sie die schwarze Taste am Probenbewegerkopf los. Achten Sie darauf, dass der flexible Probenhalter sicher befestigt ist.



### Nutzung des flexiblen Probenhalters.

1. Legen Sie die Probe oder Proben auf die Präparationsunterlage.
2. Drücken Sie die **Absenken/Anheben** Schaltfläche, um den flexiblen Probenhalter abzusenken.
3. Achten Sie darauf, dass keine Proben aus dem flexiblen Probenhalter herausragen. Wenn dies der Fall ist, passen Sie die Proben an.
  - Drücken Sie die **Absenken/Anheben** Schaltfläche, um den flexiblen Probenhalter anzuheben.
  - Proben anpassen.
4. Wiederholen Sie diesen Vorgang, bis alle Proben korrekt platziert sind.
5. Starten Sie den Präparationsprozess.
 

Der Präparationsvorgang stoppt automatisch nach Ablauf der voreingestellten Präparationszeit.
6. Reinigen Sie den flexiblen Probenhalter vor dem nächsten Präparationsschritt.



### Höhe des flexiblen Probenhalters einstellen

Das Folgende gilt nur, wenn ein flexibler Probenhalter verwendet wird.

1. Mit montiertem flexiblen Probenhalter legen Sie eine Präparationsunterlage auf die Polierscheibe.
2. Wählen Sie die „dickste“ Präparationsunterlage und legen Sie sie auf die Präparationsscheibe. Normalerweise ist dies SiC Foil auf einer MD-Gekko Scheibe oder SiC Paper auf einer MD-Fuga Scheibe, oder MD-Alto.
3. Platzieren Sie eine Abstandsscheibe in 20 mm Höhe auf der Präparationsunterlage, so dass sie unterhalb des Randes des flexiblen Probenhalters liegt.

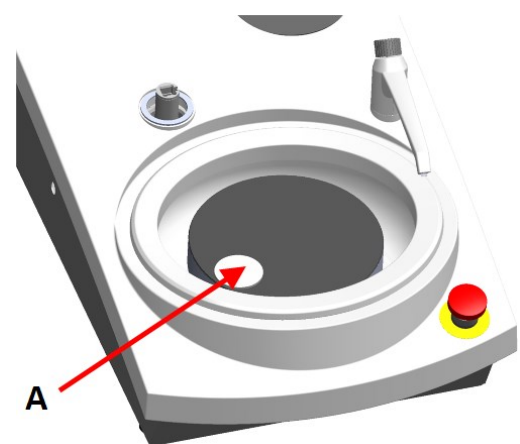

A Distanzscheibe

4. Stützen Sie den Kopf von LaboForce-100 ab und lösen Sie die Schraube am Einstellring.

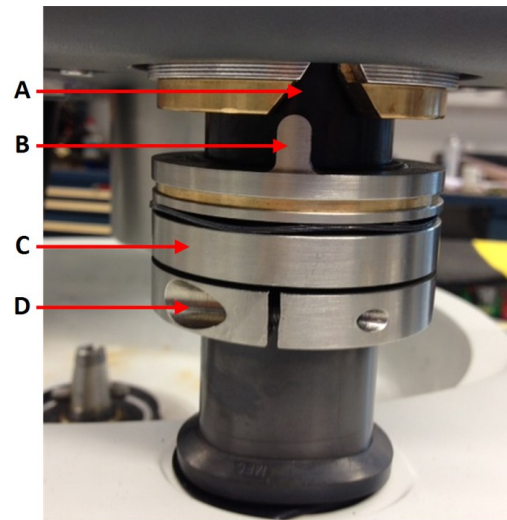

- A V-förmige Nut
- B Stift
- C Einstellring
- D Befestigungsschraube

5. Drücken Sie die **Absenken/Anheben** Schaltfläche, um den Probenbewegerkopf abzusenken. Dabei erscheint eine Fehlermeldung, dass der Probenbewegerkopf nicht länger in Kontakt mit dem Einstellring ist.
6. Bewegen Sie den Einstellring nach oben, bis der Stift in die V-förmige Nut des Gehäuses der Steuereinheit gleitet.
7. Ziehen Sie die Schraube am Einstellring an, um diesen in dieser Position zu fixieren.
8. Drücken Sie den **Druck-/Drehknopf**-Knopf, um die Fehlermeldung zu löschen.
9. Drücken Sie die **Absenken/Anheben** Schaltfläche, um den Probenbewegerkopf anzuheben.



### Seitliche Position des flexiblen Probenhalters einstellen

Mit einem flexiblen Probenhalter:

1. Drücken Sie die **Absenken/Anheben** Schaltfläche, um den Probenbewegerkopf abzusenken.
2. Lösen Sie die 2 Befestigungsschrauben, die die Säule der Steuereinheit halten.
3. Platzieren Sie den flexiblen Probenhalter so, dass die Probe nicht mehr als 1 mm über den Rand der Polierscheibe hinausragt.



### 8.1.8 LaboDoser-100 mit LaboForce-100

Bei der Verwendung von LaboDoser-100 zusammen mit LaboForce-100 ist die Betriebsanleitung des Geräts zu beachten.

### 8.1.9 LaboDoser-10 mit LaboForce-100

Bei der Verwendung von LaboDoser-10 zusammen mit LaboForce-100 ist ein spezieller Halter erforderlich.



## 8.2 Betrieb des Geräts

### 8.2.1 Funktionen der Steuereinheit



**VORSICHT**

Kommen Sie während des Betriebs nicht mit rotierenden Teilen in Berührung.











**VORSICHT**

Achten Sie bei der Arbeit an Geräten mit rotierenden Teilen darauf, dass weder Ihre Kleidung noch Ihre Haare von rotierenden Teilen erfasst werden können.



- A Bedienfeld
- B Druck-/Drehknopf Knopf
- C Probenbewegerkopf
- D Säule der Steuereinheit

Schaltfläche	Funktion
	<p><b>Funktionstaste</b></p> <ul style="list-style-type: none"> <li>Drücken Sie diese Schaltfläche, um die Steuerung für unterschiedliche Zwecke zu aktivieren. Beachten Sie die jeweiligen Angaben in der untersten Zeile des Anzeigefeldes.</li> </ul>
	<p><b>Scheibenrotation</b></p> <ul style="list-style-type: none"> <li>Startet die Rotation der Scheibe (<b>Spin</b> Funktion).</li> <li>Drücken Sie die Schaltfläche erneut, um die Rotation zu unterbrechen.</li> </ul>
	<p><b>Absenken/Anheben</b></p> <p>Drücken Sie diese Schaltfläche, um den Probenbewegerkopf für Einzelprobenhalterscheiben vor oder nach der Präparation zu heben bzw. zu senken oder die Position der Einzelprobenhalterscheibe oder des Probenhalters zu justieren.</p>
	<p><b>Wasser</b></p> <p>Eingriff von Hand</p> <ul style="list-style-type: none"> <li>Drücken Sie die Schaltfläche, um Wasser zuzuführen. Wasser fließt dann, wenn kein Prozess läuft.</li> <li>Drücken Sie die Schaltfläche erneut, um die Wasserzufuhr zu unterbrechen. Die Wasserzufuhr wird automatisch nach 5 Minuten abgeschaltet.</li> </ul>
	<p><b>Schleifmittel</b></p> <p>Diese Funktion ist nur aktiv, wenn Dosiereinheiten installiert sind.</p> <ul style="list-style-type: none"> <li>Eingriff von Hand: Drücken Sie diese Schaltfläche, um Diamantsuspension aus der Dosierflasche aufzutragen.</li> </ul>
	<p><b>Schmiermittel</b></p> <p>Diese Funktion ist nur aktiv, wenn Dosiereinheiten installiert sind.</p> <ul style="list-style-type: none"> <li>Eingriff von Hand: Drücken Sie diese Schaltfläche, um Schmiermittel aus der Dosierflasche aufzutragen.</li> </ul>

Schaltfläche	Funktion
	<b>START</b> <ul style="list-style-type: none"> <li>Start des Präparationsvorgangs.</li> </ul>
	<b>Stopp</b> <ul style="list-style-type: none"> <li>Stopp des Präparationsvorgangs.</li> </ul>
	<b>Escape</b> <ul style="list-style-type: none"> <li>Drücken Sie diese Schaltfläche, um zum vorherigen Bildschirm zurückzukehren oder Funktionen/Änderungen abzubrechen.</li> </ul>

 <p><b>A</b> Druck-/Drehknopf Knopf</p>	<b>Der Druck-/Drehknopf-Knopf</b> <ul style="list-style-type: none"> <li>Drehen Sie den <b>Druck-/Drehknopf-Knopf</b>, um das Auswahlmenü der Anzeige zu verschieben und Stufen- sowie Einstellwerte zu ändern. Zum Hin- und Herschalten drücken, wenn nur 2 Optionen verfügbar sind.</li> <li>Drücken Sie den <b>Druck-/Drehknopf-Knopf</b>, um eine Funktion auszuwählen oder eine ausgewählte Einstellung zu speichern.</li> </ul>
--------------------------------------------------------------------------------------------------------------------------	---------------------------------------------------------------------------------------------------------------------------------------------------------------------------------------------------------------------------------------------------------------------------------------------------------------------------------------------------------------------------------------------------------------------------------------

## 8.2.2 Wasserhahn

### Automatische Wasserzufuhr

Bei laufendem Vorgang fließt das Wasser automatisch.

- Beim Schleifen öffnen Sie die Düse am Wasserhahn, damit Wasser aufgebracht werden kann.
- Beim Polieren ist die Düse am Wasserhahn geschlossen.



#### Hinweis

Schließen Sie vor Beginn des Polierprozesses den Wasserhahn.

Um Spritzen zu vermeiden und optimale Resultate zu erzielen, positionieren Sie den Wasserhahn zwischen Mitte der Polierscheibe und ihrem linken Rand.

### Manuelle Wasserzufuhr

- Drücken Sie die Schaltfläche **Wasser** und öffnen Sie den Wasserhahn, um das Aufbringen von Wasser zu starten.
- Drücken Sie die Schaltfläche **Wasser** oder drehen Sie den Wasserhahn zu, um das Aufbringen von Wasser zu stoppen.



## 8.2.3 Die Spin-Funktion

Verwenden Sie die Spin-Funktion nur zum Drehen der Präparationsscheibe bei hohen Drehzahlen.

- um Wasser von der Scheibenoberfläche zu entfernen.
- um Wasser von der Oberfläche von MD-Disc oder SiC Foil/SiC Paper vor dem Abnehmen zu entfernen
- um eine MD-Disc oder ein MD-Chem Tuch zu trocknen

#### Bei 150 U/min

- Drücken Sie die Schaltfläche **Scheibenrotation**, um die Spin-Funktion zu starten.
- Drücken Sie die Schaltfläche **Scheibenrotation** erneut, um die Spin-Funktion zu stoppen.



#### Bei 600 U/min

- Halten Sie die Schaltfläche **Scheibenrotation** gedrückt, um die Spin-Funktion zu starten.
- Lassen Sie die Schaltfläche **Scheibenrotation** los, um die Spin-Funktion zu stoppen.



### 8.2.4 Der Spritzschutzring

#### Manuelle Präparation

- Der Spritzschutzring für die manuelle Präparation ist im Lieferumfang des Geräts enthalten. (für die 300-mm-Scheibe)

#### Halbautomatische Präparation

- Verwenden Sie den Spritzschutz für halbautomatische Präparation.

#### Nassschleifen (für SiC Paper mit normalem Rücken)

- Verwenden Sie den Spritzschutzring für Wet Grinding Disc.

### 8.2.5 Anzeige



#### Hinweis

Die in dieser Betriebsanleitung gezeigten Bildschirme können sich von den Bildschirmen, wie Sie sie sehen, unterscheiden.

Die Anzeige ist die Benutzeroberfläche der Software.

Nach dem Einschalten des Geräts erscheint auf der Anzeige die gewählte Konfiguration und die Version der installierten Software.

Die Anzeige ist in Hauptbereiche unterteilt. Das ist an diesem Beispiel gut zu sehen.

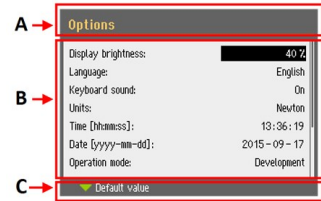

**A Titelleiste**

Die Titelleiste zeigt die gewählte Funktion an.

**B Informationsfelder**

Diese Felder enthalten Informationen über die ausgewählte Funktion. In einigen Feldern können Sie den Wert auswählen und ändern.

**C Optionen der Funktionstasten**

Die angezeigten Funktionen hängen von dem jeweils gewählten Bildschirm ab.

**8.2.6 Main menu**

Aus dem **Main menu** Bildschirm können Sie zwischen den folgenden Optionen wählen:



- **Specimen holder methods**



- **Single specimen methods**



- **Manual preparation**

Sie haben auch Zugriff auf den Wartungs- und Konfigurationsbildschirm.



- **Maintenance**



- **Configuration**



## 8.2.7 In der Anzeige navigieren



### Der Druck-/Drehknopf Knopf

Verwenden Sie diesen Knopf an der Steuereinheit, um Menüpunkte zu wählen.

- Drehen Sie den Knopf, um ein Menü oder eine Methodengruppe zu wählen oder einen Wert zu ändern.
- Drücken Sie den Knopf, um ein Feld oder die Auswahl zu aktivieren.
- Drehen Sie den Knopf, um einen numerischen Wert zu erhöhen/erniedrigen oder zwischen zwei Optionen hin- und herzuschalten.
  - Wenn nur zwei Optionen vorhanden sind, drücken Sie den Knopf, um zwischen den zwei Optionen hin- und herzuschalten.
  - Falls mehr als zwei Optionen existieren, wird ein Einblendmenü angezeigt.

### Die Esc Schaltfläche

Durch Drücken der Schaltfläche auf der Steuereinheit kehren Sie zur vorherigen Funktion oder dem vorherigen Wert zurück.

- Drücken Sie die Schaltfläche, um zum Hauptmenü zurückzukehren.
- Drücken Sie die Schaltfläche, um zur letzten Funktion oder zum letzten Wert zurückzukehren.
- Drücken Sie die Schaltfläche, um Änderungen aufzuheben.



## 8.2.8 Einstellungen und Text ändern

### Text ändern

Wählen Sie das Feld für die Texteingabe, um einen Textwert zu ändern.

1. Drücken Sie den **Druck-/Drehknopf** Knopf, um das Menü Texteditor zu öffnen.
2. Falls erforderlich, **Upper case/Lower case** wechseln Sie mit dem Pfeil unten im Bildschirm zwischen Großbuchstaben und Kleinbuchstaben.
3. Geben Sie den gewünschten Text ein.
4. Navigieren Sie, um auszuwählen **Save & Exit**.
5. Drücken Sie den **Druck-/Drehknopf**-Knopf, um den Bildschirm zu verlassen.



### Einstellungen ändern

Wählen Sie das Feld, dessen Einstellung geändert werden soll, um diese zu ändern.

1. Drehen Sie den **Druck-/Drehknopf**-Knopf, um zu dem Feld zu navigieren, dessen Einstellung geändert werden soll.
2. Drücken Sie den **Druck-/Drehknopf**-Knopf, um das Feld aufzurufen.
  - **Mehr als zwei Optionen:**  
Drehen Sie den **Druck-/Drehknopf**-Knopf, um die Liste durchzublättern.
  - **Zwei Optionen:**  
Drücken Sie den **Druck-/Drehknopf**-Knopf, um zwischen den Optionen hin- und herzuschalten.
3. Navigieren Sie, um auszuwählen **Save & Exit**.
4. Drücken Sie den **Druck-/Drehknopf**-Knopf, um den Bildschirm zu verlassen.

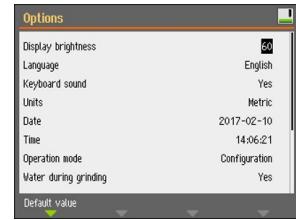

## 8.2.9 Einstellungen der Software

### Systemstart – Inbetriebnahme

Siehe [In der Anzeige navigieren ▶ 57](#) für weitere Anweisungen zum Navigieren in der Anzeige.

#### Select language

1. Wählen Sie die Sprache, die Sie verwenden möchten. Sie können die Sprache auch später ändern.
  - Aus **Main menu** wählen Sie **Configuration** > **Options** > **Language**.
2. **Date**  
Sie werden aufgefordert, das Datum einzustellen.
3. **Time**  
Sie werden aufgefordert, die Uhrzeit einzustellen.



### Systemstart – tägliche Arbeit

Nach dem Einschalten des Geräts wird als Startbildschirm der Bildschirm angezeigt, der beim Abschalten des Geräts aktiv war.

## 8.2.10 Configuration

Eine Reihe von Einstellungen und Parametern sind veränderbar.

1. Aus dem **Main menu** wählen Sie **Configuration**.
2. Aus **Configuration** dem Menü, wählen Sie:
  - **User surface configuration** um bestimmte Parameter einzurichten.
  - **Options** um allgemeine Einstellungen vorzunehmen.

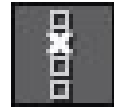
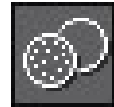

### User surface configuration

Im **User surface configuration** Bildschirm können Sie bis zu 10 anwenderdefinierte Unterlagen erstellen. Auf diesem Bildschirm können Sie die anwenderdefinierten Unterlagen auch umbenennen und löschen.

1. Aus dem **Main menu** wählen Sie **Configuration > User surface configuration**.
2. Im **User surface configuration** Bildschirm, drücken Sie **F1** um ein Menü aufzurufen, in dem anwenderdefinierte Unterlagen erstellt, umbenannt und gelöscht werden können.
3. Wählen **Rename** um den Texteditor aufzurufen und geben Sie einen Namen Ihrer Wahl ein.

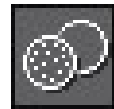

### Die Options Menü

Aus **Options** Menü können Sie die folgenden Einstellungen aufrufen:

- **Display brightness**
- **Language**
- **Keyboard sound**
- **Units**
- **Time**
- **Date**
- **Operation mode**
- **Auto continue mode**
- **Time to fill empty tube**
- **Pump cleaning time**
- **Disc diameter**
- **Flexible specimen holder**

### Bedienmodus

#### Zugriffsebenen

Als Betriebsart können Sie eine von drei Zugriffsebenen wählen.

• <b>Production</b>	
Methoden	Sie können Methoden auswählen und ansehen.
Optionen	Sie können einige Einstellungen bearbeiten.

• <b>Development</b>	
Methoden	Sie können Methoden auswählen, ansehen und bearbeiten.
Optionen	Sie können einige Einstellungen bearbeiten.

• <b>Configuration</b>	
Methoden	Sie können Methoden auswählen, ansehen und bearbeiten. Sie können Flaschen konfigurieren.
Optionen	Sie können alle Einstellungen bearbeiten.

### Betriebsart ändern

Vorgehensweise zum Ändern der Betriebsart:

1. Aus dem **Main menu** wählen Sie **Configuration > Options > Operation mode**.
2. Geben Sie das Passwort ein.
3. Geben Sie das Passwort ein. Siehe [Neues Passwort ▶ 60](#).
4. Im daraufhin erscheinenden Dialogfeld **Select operation mode** wählen Sie die gewünschte Betriebsart und bestätigen Sie Ihre Wahl.

### Neues Passwort

Beim Öffnen des Menüs **Operation mode** werden Sie aufgefordert, ein Passwort einzugeben. Das werkseitig eingestellte Passwort lautet „2750“.

### Passwort ändern

Im Menü können Sie das Passwort ändern **Operation mode**.



#### Hinweis

Notieren Sie sich das neue Passwort.

Vorgehensweise zum Ändern des Passwortes:

1. Aus dem **Main menu** wählen Sie **Configuration > Options**.
2. Wählen Sie das Feld zum Eingeben des Passwortes.
3. Im daraufhin erscheinenden Dialogfeld **Enter pass code** geben Sie das aktuelle Passwort ein. Das werkseitig eingestellte Passwort lautet „2750“.
4. Ändern Sie das Passwort und bestätigen Sie Ihre Wahl.

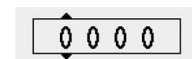

### Auto continue mode

Das Gerät kann so eingestellt werden, dass die nächste Stufe einer Methode automatisch startet, sofern dieselben Verbrauchsmaterialien verwendet werden.

1. Wählen **Configuration > Options > Auto continue mode**.

Einstellung	Definition
<b>Off</b>	Das Gerät wird zwischen zwei Stufen kurz angehalten.
<b>Equal cons. except SiC</b>	Das Gerät fährt automatisch mit der nächsten Stufe fort, wird aber beim Schleifen mit SiC Paper kurz angehalten, um einen Austausch zwischen den Stufen zu ermöglichen.
<b>Always</b>	Das Gerät startet automatisch die nächste Stufe.

### Time to fill empty tube

Diese Funktion ist bei der Verwendung von LaboDoser-100 zusammen mit LaboForce-100 aktiv.

Sie können die Zeit zum Befüllen des Schlauchs einstellen:

- wenn eine neue Flasche eingesetzt wurde
- nach der Reinigung.

#### Vorgehensweise

1. Wählen **Configuration > Options > Time to fill empty tube**.
2. Stellen Sie, falls erforderlich, die Zeit ein.
3. Bestätigen Sie Ihre Wahl.

### Pump cleaning time

Diese Funktion ist bei der Verwendung von LaboDoser-100 zusammen mit LaboForce-100 aktiv.

Sie können den Zeitpunkt für das Pumpen von Wasser durch die Schläuche während der Reinigung festlegen.

#### Vorgehensweise

1. Wählen **Configuration > Options > Pump cleaning time**.
2. Stellen Sie, falls erforderlich, die Zeit ein.
3. Bestätigen Sie Ihre Wahl.

### Disc diameter

LaboForce-100 berechnet die Verfahrensparameter, wie Zeit und Dosierniveau, automatisch neu, wenn eine Scheibe mit einem Durchmesser von 250 mm durch eine Scheibe mit einem Durchmesser von 300 mm ersetzt wird oder umgekehrt. Eine Änderung der Methode ist aufgrund der Verwendung eines anderen Scheibendurchmessers nicht erforderlich.

**Vorgehensweise**

1. Wählen **Configuration > Options > Disc diameter**liegen.
2. Wählen Sie die Größe der zu verwendenden Scheibe.
3. Bestätigen Sie Ihre Wahl.

**Rückkehr zu Standardwerten****Tipp**

Notieren Sie sich alle Werte für kundenspezifische Einstellungen, ehe Sie die Einstellungen auf die Standardwerte zurücksetzen.

1. Markieren Sie den Wert, der zurückgesetzt werden soll, um den Standardwert wiederherzustellen.
2. Drücken Sie **F1** auf der Steuereinheit.

**8.2.11 Maintenance Menü**

- **Cleaning of tubes**

Siehe auch [Schläuche reinigen ▶ 85](#).



- **Cleaning of specimen mover head**

Siehe auch [LaboForce-100 - der Probenbewegerkopf ▶ 89](#).



- **Reset configuration**

Siehe auch [Konfiguration zurücksetzen ▶ 62](#).



- **Service information**

**Konfiguration zurücksetzen**

Beim Zurücksetzen der Konfiguration werden alle konfigurierten Parameter auf die ab Werk eingestellten Standardwerte zurückgesetzt.

**Tipp**

Notieren Sie sich die Werte für kundenspezifische Einstellungen, ehe Sie die gesamte Konfiguration zurücksetzen.

1. Aus dem **Main menu** wählen Sie **Maintenance > Reset configuration**.
2. Schalten Sie LaboForce-100 aus und wieder ein und konfigurieren Sie die Einstellungen erneut.

**8.3 Der Präparationsprozess****8.3.1 Präparationsmodi**

Aus **Main menu** können Sie einen von drei Präparationsmodi auswählen:



- **Specimen holder methods**

Proben werden in Probenhalter eingespannt und präpariert.



- **Single specimen methods**

Proben werden als Einzelproben präpariert.



- **Manual preparation**

Proben werden manuell präpariert.

Die Methoden für Probenhalter und die Methoden für Einzelproben sind zu Beginn identisch. Wenn Sie in einem dieser Bildschirme eine Methode erstellen, wird diese automatisch auch im anderen Bildschirm erstellt.

Alle Methodenparameter mit Ausnahme der anzulegenden Andruckkraft sind zu Beginn der Methodenerstellung gleich. Das Verhältnis der Andruckkraft für Einzelproben und der Andruckkraft für Probenhalter beträgt 1:6. Das bedeutet, dass 30 N im Einzelprobenmodus 180 N im Probenhaltermodus entsprechen und umgekehrt.

Wenn Sie anschließend einen Methodenparameter, wie beispielsweise die Dauer, wird die entsprechende Methode automatisch mit den neuen Werten aktualisiert. Mit anderen Worten können Sie individuelle Parameter auf der Grundlage von Probengröße und/oder Probenanzahl einstellen.



**Tip**

Falls allerdings eine Präparationsunterlage oder Suspension in einer Methode geändert wird, so wird auch die entsprechende Methode damit aktualisiert.

## Präparationsmethode auswählen

1. Aus **Main menu** wählen Sie eine Präparationsmethode.

- **Specimen holder methods**

Proben werden in Probenhalter eingespannt und präpariert.



oder

- **Single specimen methods**

Proben werden als Einzelproben präpariert.



2. Öffnen Sie die Methode, um die einzelnen Präparationsstufen zu sehen. Die Methode enthält vier Stufen:

Für jede Stufe sind Unterlage, Suspension, Schmiermittel und Dauer angegeben.

## Präparationsmethode bearbeiten

Alle Parameter lassen sich ändern, um die Präparationsmethode zu optimieren.

1. Aus **Main menu** wählen Sie eine Präparationsmethode und öffnen Sie sie.

Die Grundeinstellungen eines typischen Präparationsprozesses sind bereits ausgewählt:

- Stufe 1 ist eine Planschleifstufe.
  - Stufe 2 ist eine Feinschleifstufe.
  - Stufe 3 ist eine Polierstufe.
  - Stufe 4 ist eine Endpolierstufe.
2. Durch Öffnen jeder Stufe werden die entsprechenden Parameter geändert.
  3. Wählen Sie den Parameter, den Sie ändern möchten.  
In der linken unteren Ecke des Bildschirms erscheint eine Erklärung des Parameters.
  4. Bestätigen Sie den neuen Wert.
  5. Drücken Sie **Esc** um zum vorherigen Bildschirm zurückzukehren.

**Dosierniveaus einstellen**

Wenn LaboDoser-100 installiert ist, können Sie Dosierniveaus einstellen.

Wenn in einer Präparationsstufe Suspensionen und/oder Schmiermittel verwendet werden, müssen Sie zuerst den Suspensions- oder Schmiermitteltyp wählen und dann das Dosierniveau.

LaboForce-100 berechnet die Verfahrensparameter, wie Zeit und Dosierniveau, automatisch neu, wenn eine Scheibe mit einem Durchmesser von 250 mm durch eine Scheibe mit einem Durchmesser von 300 mm ersetzt wird oder umgekehrt. Eine Änderung der Methode ist aufgrund der Verwendung eines anderen Scheibendurchmessers nicht erforderlich. Wenn der Scheibendurchmesser geändert werden soll, finden Sie einschlägige Informationen in [LaboForce-100 berechnet die Verfahrensparameter, wie Zeit und Dosierniveau, automatisch neu, wenn eine Scheibe mit einem Durchmesser von 250 mm durch eine Scheibe mit einem Durchmesser von 300 mm ersetzt wird oder umgekehrt. Eine Änderung der Methode ist aufgrund der Verwendung eines anderen Scheibendurchmessers nicht erforderlich.](#) ▶ 61.



Für **Level** können Sie zwei Werte einstellen: z.B. 2/7 (Vordosierung/Dosierung).

Option	Vordosieren	Dosieren	Schritte
Dosierniveau	0–10	0–20	1

**Beispiel**



**Das Vordosierniveau [z. B. 2]**

Dieser Wert ist das Vordosierniveau, d. h. die Menge an Suspension oder Schmiermittel, die vor Beginn der Präparationsstufe auf die Unterlage aufgebracht wird.

Damit wird die Unterlage geschmiert, um solchen Beschädigungen vorzubeugen, die auftreten würden, wenn die Proben mit einer trockenen Unterlage in Berührung kommen.



Der Wert ist von der Häufigkeit der Verwendung und der Art der Unterlage abhängig. Bei häufig verwendeten Unterlagen wird ein niedrigerer Wert eingestellt als bei Unterlagen, die eher selten verwendet werden.



### Das Dosierniveau [z. B. 7]

Dieser Wert ist das Dosierniveau für die gesamte Präparation. Diese Stufe wird entsprechend der Art der Unterlage gewählt: Weiche Poliertücher mit Flor erfordern mehr Schmiermittel als harte, glatte Tücher oder Feinschleifscheiben.

Feinschleifscheiben wiederum verlangen ein geringeres Dosierniveau des Schleifmittels als Poliertücher.

### Stufen für Präparationsmethode hinzufügen

Sie können eine Präparationsmethode mit weiteren Stufen ergänzen. Jede Präparationsmethode kann aus bis zu 20 Stufen bestehen. Neue Stufen werden automatisch am Ende der Liste hinzugefügt.

Vorgenommene Änderungen werden automatisch gespeichert.

Hinzufügen oder Löschen von Stufen:

- Drücken Sie **F1**.



### Präparationsmethode hinzufügen

1. Aus **Main menu** wählen Sie einen Präparationsmodus und öffnen Sie ihn.
2. Drücken Sie **F1**, um Methoden in der Liste hinzuzufügen, zu bearbeiten oder zu löschen.



Sie können bis zu drei Methoden speichern.

### Probenhalter oder Einzelprobenhalterscheiben austauschen

Proben mit einem anderen Durchmesser werden mit einer anderen Einzelprobenhalterscheibe präpariert.

Siehe [Probenhalter einsetzen ▶ 45](#) und [Einzelprobenhalterscheibe einsetzen ▶ 46](#).

### Leitfaden zum Schleifen von Einzelproben

Bei der Präparation von Einzelproben sollte nicht mit groben Schleifmitteln plangeschliffen werden. Normalerweise ist dies nicht erforderlich, und der Gebrauch grober Schleifmittel kann die Probe unplan werden lassen.

Wenn die Verwendung eines groben Schleifmittels jedoch aus einem bestimmten Grund erforderlich sein sollte, können Sie die Planheit durch Befolgen dieser Leitlinien verbessern:

- Die Höhe der Probe sollte zwischen 8 und 35 mm betragen und darf den Wert des Probendurchmessers multipliziert mit 0,7 nicht überschreiten.  
Beispiel: Eine Probe mit einem Durchmesser von 30 mm sollte nicht höher als  $30 \times 0,7 = 21$  mm sein.
- Benutzen Sie die kleinstmögliche Korngröße. Beachten Sie jedoch, dass sich dadurch die gesamte Präparationsdauer verlängert.

- Benutzen Sie zum Einbetten ein Einbettmittel, das ein ähnliches Abtragsverhalten hat wie der Probenwerkstoff.
- Stellen Sie für sowohl die Schleifscheibe als auch den Probenhalter 150 U/min ein.
- Bei niedrigeren Drehzahlen reduzieren Sie diese sowohl für die Schleifscheibe als auch für den Probenbeweger.
- Stellen Sie Gleichlauf ein.
- Sowohl die Scheibe als auch der Probenbewegerkopf rotieren gegen den Uhrzeigersinn.
- Benutzen Sie geringe Andruckkräfte.
- Positionieren Sie den Probenbewegerkopf so, dass die Proben nicht über die Mitte der Präparationsscheibe geführt werden.
- Senken Sie die Einzelprobenhalterscheibe so weit wie möglich ab, achten Sie dabei aber darauf, dass sie nicht mit der Präparationsunterlage in Berührung kommt.

### Manuelle Präparation

Wenn eine Probe nicht mit einer Einzelprobenhalterscheibe oder einem Probenhalter präpariert werden kann, kann sie von Hand präpariert werden.

Bei einer manuellen Präparation halten Sie die Probe in der Hand und drücken sie fest auf und über die Präparationsunterlage.

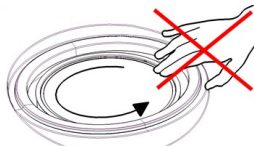

#### VORSICHT

Tragen Sie geeignete Arbeitshandschuhe, um Finger vor Schleifmittel und warmen/scharfen Proben zu schützen.



#### VORSICHT

Achten Sie beim manuellen Schleifen oder Polieren darauf, nicht die Scheibe zu berühren.



#### VORSICHT

Versuchen Sie nicht, bei laufender Scheibe eine Probe aus der Auffangwanne zu holen.







#### VORSICHT

Achten Sie bei laufender Scheibe auf einen sicheren Abstand zwischen Händen und Scheibenrand und greifen Sie nicht in die Gerätewanne.

### Vorgehensweise

1. Aus **Main menu** wählen Sie **Manual preparation**.
2. Wenn LaboDoser-100 installiert ist, können Sie die nächsten vier Schritte durchführen:
3. Wählen Sie, falls erforderlich, die Nummer der Suspensionsflasche.
4. Wählen Sie, falls erforderlich, das Dosierniveau.



5. Wählen Sie die Nummer der Schmiermittelflasche. 
6. Wählen Sie, falls erforderlich, das Dosierniveau oder Wasser. 
7. Stellen Sie **Speed** für die Scheibendrehzahl ein. 
8. Stellen Sie **Time** für die Präparationszeit ein. 
9. Siehe [Präparationsprozess starten und stoppen](#) ▶ 67.

### 8.3.2 Präparationsprozess starten und stoppen

#### Präparationsprozess starten



#### WARNUNG

Verwenden Sie niemals ein Gerät mit defekten Sicherheitsvorrichtungen.



#### VORSICHT

Achten Sie bei der Arbeit an Geräten mit rotierenden Teilen darauf, dass weder Ihre Kleidung noch Ihre Haare von rotierenden Teilen erfasst werden können.



#### VORSICHT

Kommen Sie während des Betriebs nicht mit rotierenden Teilen in Berührung.





#### Hinweis

Bei der Arbeit mit alkoholhaltigen Suspensionen oder Schmiermitteln empfehlen wir die Verwendung eines Abzugssystems.

1. Wählen Sie die gewünschte Präparationsmethode und erforderlichenfalls die gewünschte Stufe.
2. Drücken Sie die **START** Schaltfläche an der Steuereinheit, um die Präparation zu beginnen.   
Die Scheibe beginnt mit der voreingestellten Drehzahl zu rotieren und die Dosierung setzt ein.  
Die aktuelle Stufe ist auf dem Bildschirm grün unterlegt.

#### Präparationsprozess unterbrechen

1. Drücken Sie die **Stopp** Schaltfläche, um den Prozess zu unterbrechen.   
Die unterbrochene Stufe ist auf dem Bildschirm orange unterlegt.
2. Der Prozess ist unterbrochen. Das **Pause** Symbol erscheint in der Anzeige. 

- Um die Präparation fortzusetzen, drücken Sie die **START** Schaltfläche.



### Präparationsprozess stoppen

Der Präparationsvorgang stoppt automatisch nach Ablauf der voreingestellten Präparationszeit.

1. Falls der Präparationsvorgang vor Ablauf der voreingestellten Präparationszeit gestoppt werden soll, drücken Sie die **Stopp** Schaltfläche.



Die gestoppte Stufe ist auf dem Bildschirm orange unterlegt.

2. Der Prozess ist unterbrochen. Das **Pause** Symbol erscheint in der Anzeige.



- Um die Präparation endgültig zu beenden, drücken Sie die **Stopp** Schaltfläche nochmals.



### Not-Aus



#### Hinweis

Durch Betätigen des Not-Aus-Schalters werden alle beweglichen Teile sofort gestoppt.



#### Hinweis

Verwenden Sie den Not-Aus-Schalter niemals dazu, das Gerät während des normalen Betriebs auszuschalten.

1. Drücken Sie den Not-Aus-Schalter, um Not-Aus zu aktivieren.



#### WARNUNG

Vor der Freigabe des Not-Aus-Schalters müssen der Grund für deren Aktivierung untersucht und alle erforderlichen Behebungsmaßnahmen ergriffen worden sein.

2. Drehen Sie den Not-Aus-Schalter, um Not-Aus freizugeben.

# 9 LaboForce-Mi

## Vorderansicht

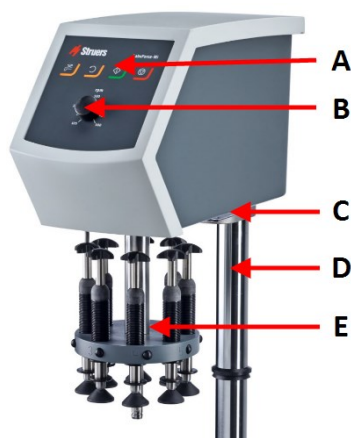

- A Bedienfeld
- B Einstellung der Scheibendrehzahl
- C LED-Beleuchtung (nicht dargestellt)
- D Säule der Steuereinheit
- E Andruckkrasteinstellung, Säule

## Rückseite

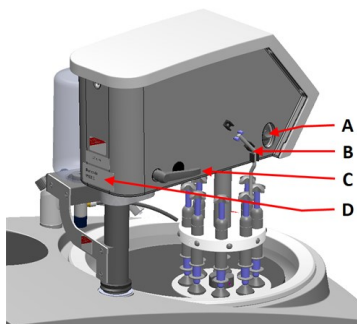

- A Drehrichtungsschalter (Probenbewegerkopf)
- B Stahlstift
- C Sperrgriff
- D Typenschild

## 9.1 Installation

### 9.1.1 Auspacken



#### Hinweis

Struers empfiehlt, die Originalverpackung und alle Transportbeschläge für eine mögliche künftige Verwendung aufzubewahren.

1. Schneiden Sie das Klebeband oben auf dem Karton durch.
2. Entfernen Sie die losen Teile.
3. Nehmen Sie die Einheit aus der Schachtel.

### 9.1.2 Packungsinhalt überprüfen

Die Transportkiste kann optionales Zubehör enthalten.

Die Transportkiste enthält Folgendes:

Stück	Beschreibung
1	LaboForce-Mi
1	Distanzscheibe
1	Satz Betriebsanleitungen

### 9.1.3 Installation - LaboForce-Mi



**Hinweis**

Diese Einrichtung muss sicher am Gerät befestigt sein.



**Hinweis**

Verwenden Sie den Knopf zur Einstellung der Drehzahl an der Steuereinheit nicht zum Bewegen des Probenbewegers.

#### Vorgehensweise

Montieren Sie den Probenbeweger in der Anschlussöffnung des Geräts.

1. Nehmen Sie die Kunststoffscheibe, die das Kommunikationskabel schützt, ab.

2. Stecken Sie das Kommunikationskabel der Säule in die Steckverbindung/Montageöffnung am Gerät.

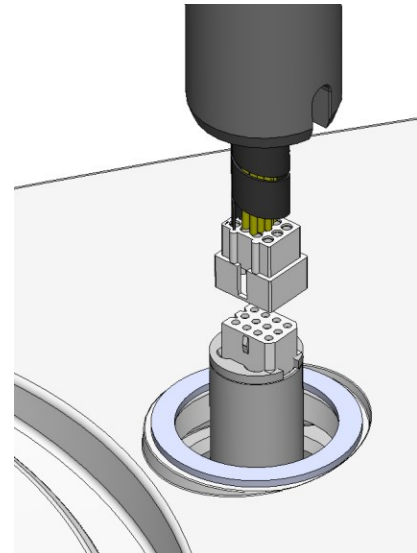

3. Schieben Sie den schwarzen V-Ring entlang der Säule nach unten, sodass er die Anschlussöffnung abdeckt.
4. Ziehen Sie die zwei Befestigungsschrauben mit dem Inbus-Schlüssel an. Ziehen Sie die Schrauben nicht komplett an.

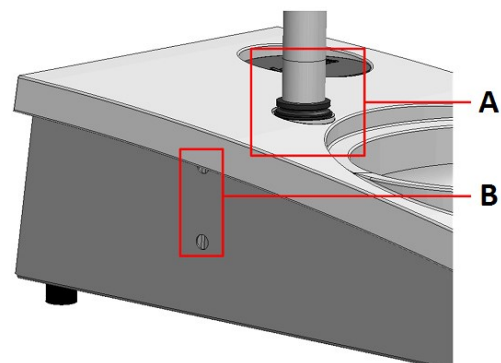

- A** V-Ring  
**B** Befestigungsschrauben

#### 9.1.4 Der Probenbeweger

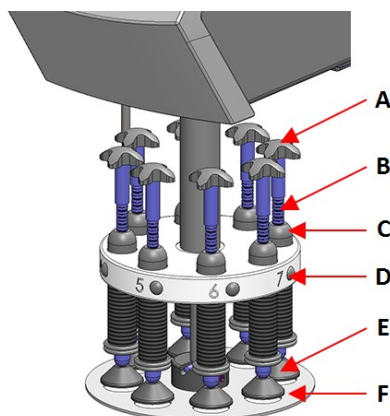

- A** Halterkreuz für Zwangsdrehung  
**B** Einstellschraube, Andruckkraft  
**C** Andruckkraftanzeige  
**D** Schnellauslösetaste  
**E** Druckfüße  
**F** Einzelprobenhalterscheibe

### Einzelprobenhalterscheibe einsetzen

1. Setzen Sie eine Einzelprobenhalterscheibe ein und drehen Sie sie, bis der Stift in der Nut ausgerichtet ist.
2. Achten Sie darauf, dass die Einzelprobenhalterscheibe sicher befestigt ist.

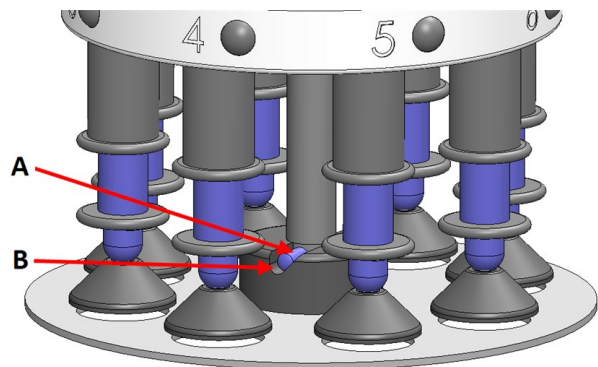

A Stift  
B Nut

### Höhe der Einzelprobenhalterscheibe einstellen

1. Entsperren Sie den Probenbeweger mit dem Sperrgriff an der linken Seite, sodass er sich in eine aufrechte Position bewegt.
2. Wählen Sie die „dickste“ Präparationsunterlage und legen Sie sie auf die Präparationsscheibe. Normalerweise ist dies SiC Foil auf einer MD-Gekko Scheibe oder SiC Paper auf einer MD-Fuga Scheibe, oder MD-Alto.
3. Legen Sie die mitgelieferte Distanzscheibe auf die Präparationsunterlage.
4. Stützen Sie den Probenbewegerkopf ab und lockern Sie die 2 Befestigungsschrauben, die die Säule halten.
5. Heben Sie den Probenbeweger an und stützen Sie ihn dabei.
6. Drücken Sie den Probenbewegerkopf so weit wie möglich nach unten.
7. Sperren Sie den Probenbewegerkopf mit dem Sperrgriff in der Betriebsposition.
8. Senken Sie die Säule wieder nach unten, bis die Einzelprobenhalterscheibe auf der Distanzscheibe ruht.
9. Stellen Sie die seitliche Position der Einzelprobenhalterscheibe ein.

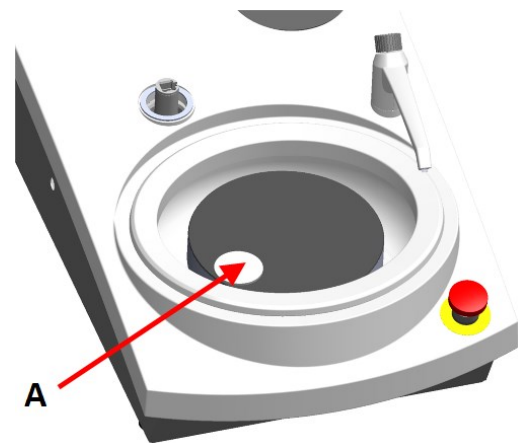

A Distanzscheibe

Siehe [Seitliche Position der Einzelprobenhalterscheibe einstellen](#) ► 73.



## Seitliche Position der Einzelprobenhalterscheibe einstellen

1. Bewegt den Probenbewegerkopf nach rechts.
- Positionieren Sie die Einzelprobenhalterscheibe in eine Position, die es ermöglicht, dass die Proben 3–4 mm über die Kante der Präparationsscheibe fahren.

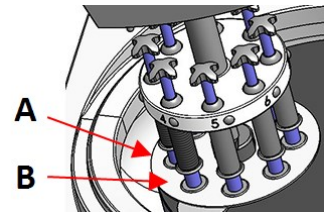

- A** Scheibenrand  
**B** Einzelprobenhalterscheibe

## Einstellungen abschließen

1. Ziehen Sie die 2 Befestigungsschrauben fest an. So kann sich der Probenbeweger nicht verschieben.
2. Decken Sie die Öffnungen mit den beiden Abdeckkappen ab.  
Der Inbus-Schlüssel und die Abdeckkappen sind in der Verpackung enthalten.

## 9.2 Betrieb des Geräts

### 9.2.1 Funktionen der Steuereinheit



#### VORSICHT

Kommen Sie während des Betriebs nicht mit rotierenden Teilen in Berührung.





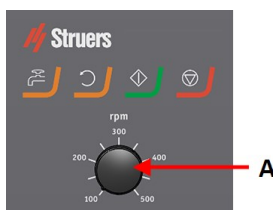

#### VORSICHT

Achten Sie bei der Arbeit an Geräten mit rotierenden Teilen darauf, dass weder Ihre Kleidung noch Ihre Haare von rotierenden Teilen erfasst werden können.



- A** Einstellung der Scheibendrehzahl

Schaltfläche	Funktion
	<p><b>Scheibenrotation</b></p> <ul style="list-style-type: none"> <li>Startet die Rotation der Scheibe (<b>Spin</b> Funktion).</li> </ul>
	<p><b>Wasser</b></p> <p>Eingriff von Hand</p> <ul style="list-style-type: none"> <li>Drücken Sie die Schaltfläche, um Wasser zuzuführen. Wasser fließt dann, wenn kein Prozess läuft.</li> <li>Drücken Sie die Schaltfläche erneut, um die Wasserzufuhr zu unterbrechen.</li> </ul>
	<p><b>START</b></p> <ul style="list-style-type: none"> <li>Start des Präparationsvorgangs.</li> </ul>
	<p><b>Stopp</b></p> <ul style="list-style-type: none"> <li>Stopp des Präparationsvorgangs.</li> </ul>

### 9.2.2 Wasserhahn

#### Automatische Wasserzufuhr

Bei laufendem Vorgang fließt das Wasser automatisch.

- Beim Schleifen öffnen Sie die Düse am Wasserhahn, damit Wasser aufgebracht werden kann.
- Beim Polieren ist die Düse am Wasserhahn geschlossen.



**Hinweis**  
Schließen Sie vor Beginn des Polierprozesses den Wasserhahn.

Um Spritzen zu vermeiden und optimale Resultate zu erzielen, positionieren Sie den Wasserhahn zwischen Mitte der Polierscheibe und ihrem linken Rand.

#### Manuelle Wasserzufuhr

- Drücken Sie die Schaltfläche **Wasser** und öffnen Sie den Wasserhahn, um das Aufbringen von Wasser zu starten.
- Drücken Sie die Schaltfläche **Wasser** oder drehen Sie den Wasserhahn zu, um das Aufbringen von Wasser zu stoppen.



### 9.2.3 Die Spin-Funktion

Verwenden Sie die Spin-Funktion nur zum Drehen der Präparationsscheibe bei hohen Drehzahlen.

- um Wasser von der Scheibenoberfläche zu entfernen.

- um Wasser von der Oberfläche von MD-Disc oder SiC Foil/SiC Paper vor dem Abnehmen zu entfernen
- um eine MD-Disc oder ein MD-Chem Tuch zu trocknen
- Halten Sie die Schaltfläche **Scheibenrotation** gedrückt, um die Spin-Funktion zu starten.
- Lassen Sie die Schaltfläche **Scheibenrotation** los, um die Spin-Funktion zu stoppen.



#### 9.2.4 Der Spritzschutzring

##### Manuelle Präparation

- Der Spritzschutzring für die manuelle Präparation ist im Lieferumfang des Geräts enthalten. (für die 300-mm-Scheibe)

##### Halbautomatische Präparation

- Verwenden Sie den Spritzschutz für halbautomatische Präparation.

#### 9.2.5 Probe einsetzen

1. Drücken Sie die Schnellauslösetaste.
2. Heben Sie Säule zur Andruckkraftanzeige an, um Platz für die Probe zu schaffen.
3. Legen Sie die Probe in eine der Öffnungen der Einzelprobenhalterscheibe und senken Sie die Säule zu Andruckkraftanzeige wieder ab.
4. Jede Position ist markiert, um die Identifizierung der einzelnen Proben zu erleichtern.

#### 9.2.6 Andruckkraft einstellen

Die Andruckkraft kann auf zweierlei Art justiert werden:



##### Hinweis

Stellen Sie sicher, dass nicht verwendete Druckfüße nicht die Präparationsunterlage berühren. Falls erforderlich drücken Sie die Auslösetaste und schieben Sie die nicht verwendeten Druckfüße nach oben.

**Grobjustierung**

- A** Drücken Sie die Schnellauslösetaste.
- B** Bewegen Sie die Säule nach oben oder unten, bis die ungefähr korrekte Andruckkraft erreicht ist.

**Feinjustierung**

- C** Stellen Sie die Andruckkraft durch Drehen der Einstellschraube für die Andruckkraft ein.
- D** Die Markierungen an der federbelasteten Säule zur Andruckkraftanzeige entsprechen der Ist-Andruckkraft in Newton, wie nachstehend in der Tabelle angegeben:

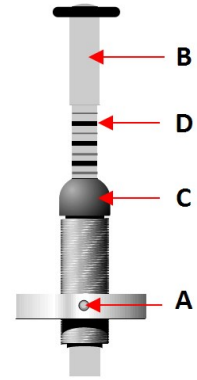

Angabe	Kraft
0	0 N
1 —	2,5 N
2 —	5 N
3 —	7,5 N
4 —	10 N
5 —	12,5 N
6 —	15 N
7 —	17,5 N
8 —	20 N

**9.2.7 Zwangsdrehung von Proben**

Um einen gerichteten Abrieb von Proben während der Präparation zu verhindern, ist LaboForce-Mi in der Lage, eine Zwangsdrehung von Proben durchzuführen.

**Verwendung der Zwangsdrehung**

- Bewegen Sie den schräg stehenden Stahlstift nach unten und drücken Sie ihn in den Clips auf der linken Seite von LaboForce-Mi.

**Stopp der Zwangsdrehung**

- Bewegen Sie den schräg stehenden Stahlstift nach oben und drücken Sie ihn in den Clips auf der linken Seite von LaboForce-Mi.

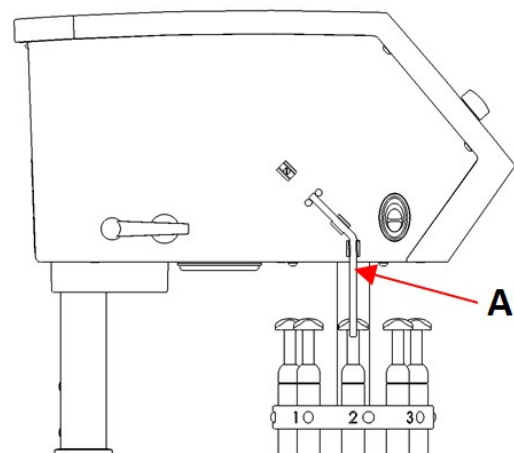

**A** Stahlstift

### 9.2.8 Manuelle Präparation

Wenn eine Probe nicht mit einer Einzelprobenhalterscheibe oder einem Probenhalter präpariert werden kann, kann sie von Hand präpariert werden.

Bei einer manuellen Präparation halten Sie die Probe in der Hand und drücken sie fest auf und über die Präparationsunterlage.

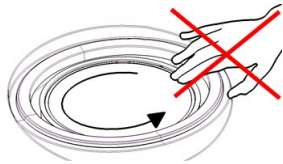

#### VORSICHT

Verwenden Sie für die manuelle Präparation den Schalter an der Seite des Probenbewegerkopfes, um die Rotation von LaboForce-Mi auszuschalten.



#### VORSICHT

Tragen Sie geeignete Arbeitshandschuhe, um Finger vor Schleifmittel und warmen/scharfen Proben zu schützen.



#### VORSICHT

Achten Sie beim manuellen Schleifen oder Polieren darauf, nicht die Scheibe zu berühren.



#### VORSICHT

Versuchen Sie nicht, bei laufender Scheibe eine Probe aus der Auffangwanne zu holen.



#### VORSICHT

Achten Sie bei laufender Scheibe auf einen sicheren Abstand zwischen Händen und Scheibenrand und greifen Sie nicht in die Gerätewanne.

### 9.2.9 Gerät starten und stoppen

#### Gerät starten



#### WARNUNG

Verwenden Sie niemals ein Gerät mit defekten Sicherheitsvorrichtungen. Setzen Sie sich mit dem Struers Service in Verbindung.



#### VORSICHT

Achten Sie bei der Arbeit an Geräten mit rotierenden Teilen darauf, dass weder Ihre Kleidung noch Ihre Haare von rotierenden Teilen erfasst werden können.



#### VORSICHT

Kommen Sie während des Betriebs nicht mit rotierenden Teilen in Berührung.



**Hinweis**

Bei der Arbeit mit alkoholhaltigen Suspensionen oder Schmiermitteln empfehlen wir die Verwendung eines Abzugssystems.

1. Stellen Sie die Drehzahlsteuerung auf die gewünschte Drehzahl ein.
2. Drücken Sie die Schaltfläche **Start**. Das Gerät startet.
3. Justieren Sie die Drehzahl bei Bedarf.



**Gerät stoppen**

- Drücken Sie die Schaltfläche **Stopp**.



**Not-Aus**



**Hinweis**

Durch Betätigen des Not-Aus-Schalters werden alle beweglichen Teile sofort gestoppt.



**Hinweis**

Verwenden Sie den Not-Aus-Schalter niemals dazu, das Gerät während des normalen Betriebs auszuschalten.

1. Drücken Sie den Not-Aus-Schalter, um Not-Aus zu aktivieren.



**WARNUNG**

Vor der Freigabe des Not-Aus-Schalters müssen der Grund für deren Aktivierung untersucht und alle erforderlichen Behebungsmaßnahmen ergriffen worden sein.

2. Drehen Sie den Not-Aus-Schalter, um Not-Aus freizugeben.

**9.2.10 Proben entnehmen**

1. Die Proben werden durch Drücken der Schnellauslösetaste freigegeben.
2. Senken Sie die Druckfüße wieder ab, sobald die Proben entnommen sind.

**9.2.11 Einzelprobenhalterscheibe austauschen**

Proben mit einem anderen Durchmesser werden mit einer anderen Einzelprobenhalterscheibe präpariert. Die Probe muss in die Löcher der Einzelprobenhalterscheibe passen.

1. Ziehen Sie die Einzelprobenhalterscheibe nach unten und nehmen Sie sie von der Welle.
2. Setzen Sie eine Einzelprobenhalterscheibe ein und drehen Sie sie, bis der Stift in der Nut ausgerichtet ist.
3. Achten Sie darauf, dass die Einzelprobenhalterscheibe sicher befestigt ist.
4. Achten Sie darauf, dass die Einzelprobenhalterscheibe horizontal liegt.
5. Die Einzelprobenhalterscheibe muss so positioniert werden, dass die Proben 3–4 mm über die Kante der Präparationsscheibe fahren.

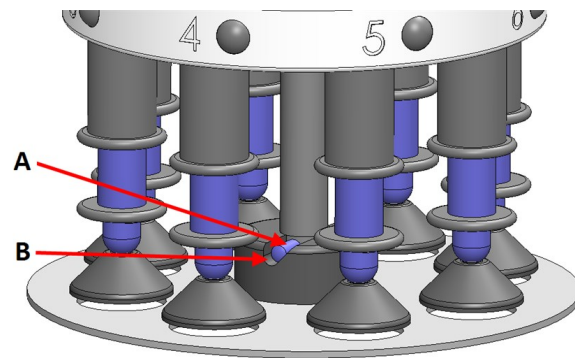

**A** Stift  
**B** Nut

Siehe [Seitliche Position der Einzelprobenhalterscheibe einstellen ▶ 73](#).

## 10 LaboDoser-10

LaboDoser-10 ist eine Tropfvorrichtung zum Abgeben eines ununterbrochenen Stroms von Suspension oder Schmiermittel auf eine Präparationsscheibe bei der Präparation (Schleifen oder Polieren) von Werkstoffen für die weitere materialographische Prüfung.

Das Gerät ist für die Anwendung zusammen mit Verbrauchsmaterialien von Struers vorgesehen, die speziell für diese Zwecke und für diesen Gerätetyp entwickelt wurden.

LaboDoser-10 kann montiert werden an:

- LaboUI
- LaboForce-50
- LaboForce-Mi

Alternativ kann LaboDoser-10 auf einen speziellen Halter LaboDoser-10 montiert werden.

**LaboDoser-10 montiert an LaboPol**

- A** LaboDoser-10 Flasche für Schmiermittel/Suspension
- B** Justierventil
- C** Dosierdüse
- D** Präparationsscheibe



**LaboDoser-10 montiert auf einem speziellen Halter für LaboDoser-10**



## 10.1 Auspacken



**Hinweis**

Struers empfiehlt, die Originalverpackung und alle Transportbeschläge für eine mögliche künftige Verwendung aufzubewahren.

1. Schneiden Sie das Klebeband oben auf dem Karton durch.
2. Entfernen Sie die losen Teile.
3. Nehmen Sie die Einheit aus der Schachtel.

## 10.2 Packungsinhalt überprüfen

Die Transportkiste enthält Folgendes:

Stück	Beschreibung
1	LaboDoser-10 Einheit mit 1-Liter-Flasche
1	Inbus-Schlüssel, 3 mm
1	Halterung für Dosierarm
2	Sechskantschrauben
1	Satz Betriebsanleitungen



## 10.3 Installation



### Tip

Wenn Schmiermittel oder Suspension längere Zeit nicht genutzt wird, nehmen Sie die Flasche aus dem Flaschenhalter und bewahren Sie sie senkrecht auf.

LaboDoser-10 kann an der Säule der folgenden Einheiten montiert werden:

- LaboUI
- LaboForce-50
- LaboForce-Mi

### Vorgehensweise



### Hinweis

Dies gilt nicht für LaboForce-100.

1. Der Dosierarm wird mit der Halterung und den zwei Schrauben an der Säule des Geräts montiert.
2. Setzen Sie den Verschlussdeckel mit einstellbarem Ventil auf eine Flasche für Schmiermittel/Suspension von Struers. Bei 500-ml-Flaschen entfernen Sie den unteren Teil des Schlauchs.
3. Führen Sie die Flasche in den Dosierarm ein.

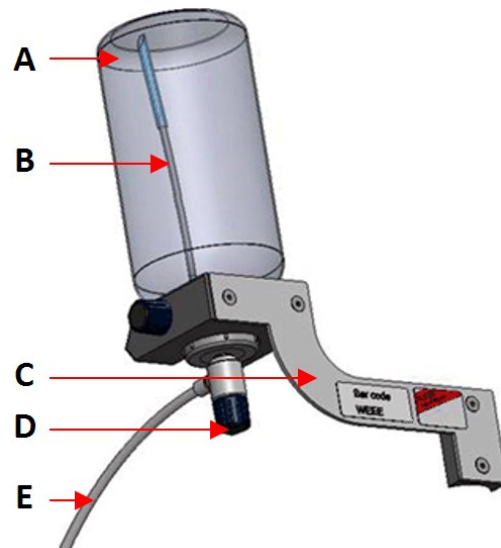

- A Flasche für Schmiermittel/Suspension
- B Saugschlauch
- C Dosierarm
- D Justierventil
- E Dosierdüse

### LaboDoser-10 mit LaboForce-100

Für die Verwendung von LaboDoser-10 mit LaboForce-100 ist ein spezieller Halter (optional) erforderlich.



## 10.4 Betrieb von LaboDoser-10

Der Benutzer stellt ein Ventil ein, um die benötigte Menge an Suspension oder Schmiermittel auf die Präparationsscheibe abzugeben.

1. Richten Sie die Dosierdüse von Hand in der optimalen Position über der Präparationsscheibe aus.
2. Öffnen Sie das Ventil und stellen Sie die Suspensions-/Schmiermittelmenge ein.
3. Nach Beendigung der Präparationsstufe muss das Ventil wieder geschlossen werden, um den Schmiermittelzufluss zu stoppen.

## 10.5 Schmiermittel/Suspension auswechseln

Struers empfiehlt, für jedes Verbrauchsmaterial einen eigenen Verschlussdeckel zu verwenden.

Verschlussdeckel mit einem anderen Verbrauchsmaterial verwenden:

1. Nehmen Sie die Flasche heraus.
2. Halten Sie die Flasche fest und entfernen Sie den Verschlussdeckel.
3. Leeren Sie die Flasche und füllen Sie sie mit einer milden Seifenlösung auf.
4. Öffnen Sie das Ventil, um den Schlauch zu reinigen.
5. Ersetzen Sie das Seifenwasser durch sauberes Wasser und wiederholen Sie den obengenannten Vorgang.
6. Setzen Sie den Verschlussdeckel auf eine Flasche mit Schmiermittel/Suspension von Struers.

# 11 LaboDoser-100

Vorderansicht

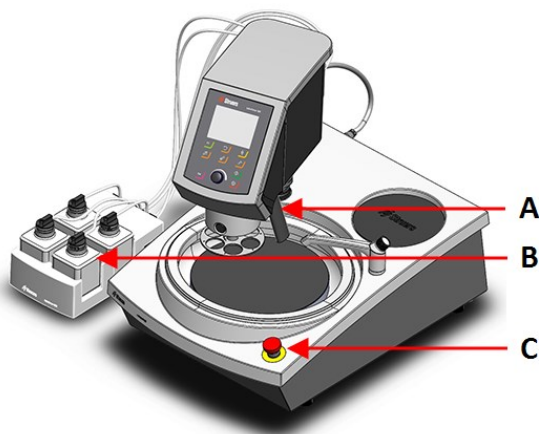

- A Dosierblock mit Düsen
- B LaboDoser-100
- C Not-Aus (auf LaboPol)

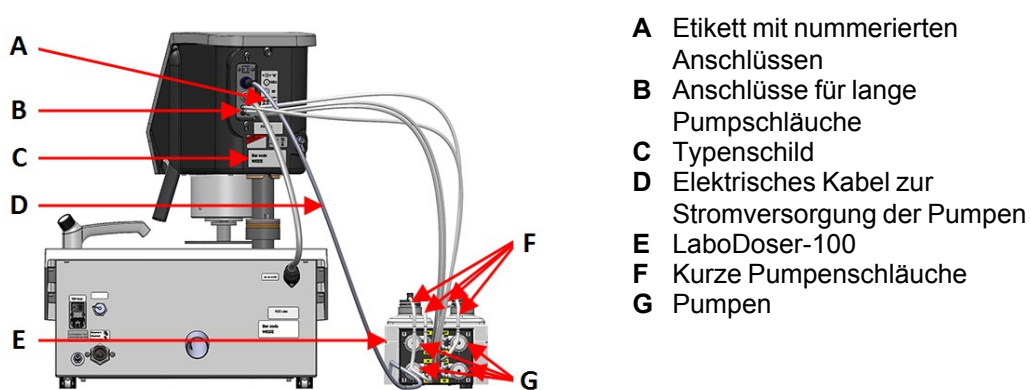
**Rückseite**

- A** Etikett mit nummerierten Anschlüssen
- B** Anschlüsse für lange Pumpschläuche
- C** Typenschild
- D** Elektrisches Kabel zur Stromversorgung der Pumpen
- E** LaboDoser-100
- F** Kurze Pumpschläuche
- G** Pumpen

## 11.1 Installation

### 11.1.1 Auspacken

**Hinweis**

Struers empfiehlt, die Originalverpackung und alle Transportbeschläge für eine mögliche künftige Verwendung aufzubewahren.

1. Schneiden Sie das Klebeband oben auf dem Karton durch.
2. Entfernen Sie die losen Teile.
3. Nehmen Sie die Einheit aus der Schachtel.

### 11.1.2 Packungsinhalt überprüfen

Die Transportkiste kann optionales Zubehör enthalten.

Die Transportkiste enthält Folgendes:

Stück	Beschreibung
1	LaboDoser-100
4	Suspension/Schmiermittel (500 ml)
1	Schlauchschatz <ul style="list-style-type: none"> <li>• 4 kurze Schläuche von Flaschen zu Pumpen</li> <li>• 4 lange Schläuche von Pumpen zu LaboDoser-100</li> </ul>
1	Spiralkabelumhüllung für die Schläuche
4	Silikonschläuche für die Pumpe für alkoholhaltige Produkte
1	Satz Betriebsanleitungen

### 11.1.3 LaboDoser-100 montieren



#### Hinweis

Die Pumpen und die Verbindungen auf der Rückseite des Probenbewegers sind nummeriert, um den Anschluss an die richtige Pumpe zu erleichtern.

1. Stellen Sie LaboDoser-100 neben das Gerät.
2. Füllen Sie die Flaschen, falls erforderlich, mit Suspension und/oder Schmiermittel.
3. Setzen Sie die Verschlussdeckel mit aufgesetzten Schläuchen auf die 500-ml-Flaschen für Suspension von Struers.
4. Schließen Sie die kurzen Schläuche der Flaschen an die Pumpen mit Markierung **IN** an.
5. Schließen Sie ein Ende der langen Schläuche an die Rückseite des Probenbewegers an.
6. Schließen Sie das andere Ende der langen Schläuche an die Pumpen mit Markierung **OUT** an.
7. Achten Sie darauf, dass die Schläuche nicht straff gespannt sind, sodass sich der Probenbewegerkopf frei bewegen kann.
8. Schließen Sie das elektrische Kabel an den Anschluss an der Pumpe und am Probenbeweger an.
9. Wickeln Sie den Abschnitt der Spiralkabelumhüllung um die elektrischen Kabel und die Schläuche.

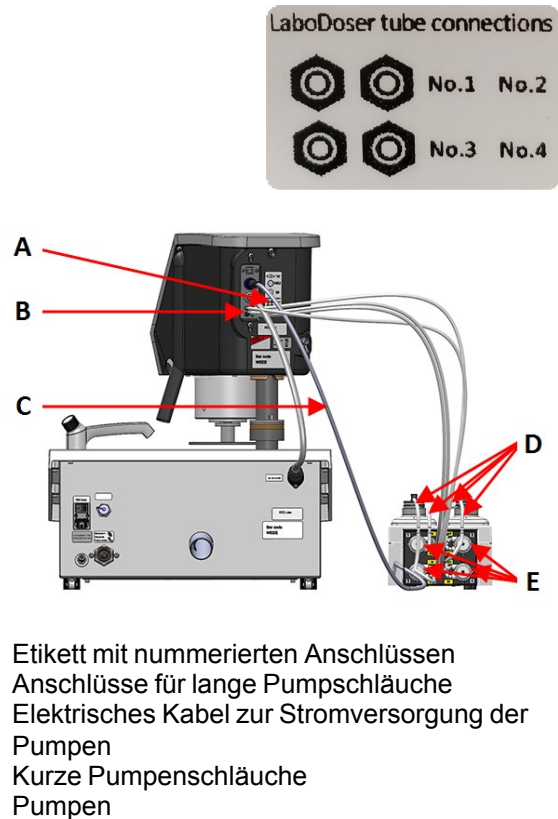

## 11.2 Betrieb von LaboDoser-100

LaboDoser-100 kann nur über LaboForce-100 betrieben werden.

Die folgenden Schaltflächen auf der Steuereinheit von LaboForce-100 gelten speziell für den Betrieb von LaboDoser-100:

Schaltfläche	Funktion
	<p><b>Schleifmittel</b></p> <p>Diese Funktion ist nur aktiv, wenn Dosiereinheiten installiert sind.</p> <ul style="list-style-type: none"> <li>Eingriff von Hand: Drücken Sie diese Schaltfläche, um Diamantsuspension aus der Dosierflasche aufzutragen.</li> </ul>
	<p><b>Schmiermittel</b></p> <p>Diese Funktion ist nur aktiv, wenn Dosiereinheiten installiert sind.</p> <ul style="list-style-type: none"> <li>Eingriff von Hand: Drücken Sie diese Schaltfläche, um Schmiermittel aus der Dosierflasche aufzutragen.</li> </ul>

### 11.2.1 Schmiermittel/Suspension auswechseln

Struers empfiehlt, für jedes Verbrauchsmaterial einen eigenen Verschlussdeckel zu verwenden.

Verschlussdeckel mit einem anderen Verbrauchsmaterial verwenden:

1. Nehmen Sie die Flasche heraus.
2. Halten Sie die Flasche fest und entfernen Sie den Verschlussdeckel.
3. Leeren Sie die Flasche und füllen Sie sie mit einer milden Seifenlösung auf.
4. Öffnen Sie das Ventil, um den Schlauch zu reinigen.
5. Ersetzen Sie das Seifenwasser durch sauberes Wasser und wiederholen Sie den obengenannten Vorgang.
6. Setzen Sie den Verschlussdeckel auf eine Flasche mit Schmiermittel/Suspension von Struers.

### 11.2.2 Schläuche reinigen

Reinigen Sie die Schläuche, bevor Sie ein anderes Schmiermittel bzw. eine andere Suspension verwenden.



**Tipp**

Wenn das Gerät längere Zeit nicht verwendet wird, empfiehlt Struers eine Reinigung der Schläuche.

LaboForce-100 ist mit einer automatischen Reinigungsfunktion ausgerüstet, die die Schläuche zwischen Flaschen und Dosierdüsen durchspült.

**Vorgehensweise**

1. Aus **Main menu** wählen Sie **Maintenance > Cleaning of tubes**.
2. Wählen Sie die zu reinigenden Schläuche.  
**Bottle No.:** Erkennung der Flasche im Dosierer.  
**Status:** **Clean** oder **Used**.  
**Selected:** **No** oder **Yes**.
3. Drücken Sie **F1** um den Reinigungsvorgang zu starten.
4. Befolgen Sie die Anweisungen auf dem Bildschirm.



**11.2.3 Schläuche der Kühlmittelpumpe auswechseln**

Beim Arbeiten mit alkoholbasierten Schmiermitteln werden die Novoprene-Schläuche, die in den Pumpen montiert sind, mit der Zeit hart. Silikon zeigt gegenüber Alkohol eine bessere Widerstandsfähigkeit.

Sie können die Schläuche durch den Satz Silikonschläuche ersetzen, der im Lieferumfang der Einheit enthalten ist.

**Vorgehensweise**

1. Nehmen Sie die hintere Platte ab.
2. Ziehen Sie den Schlauch von der Pumpeinheit ab:  
 Der weiße Anschluss muss an dem Schlauch bleiben, der an LaboForce-100 angeschlossen ist.
3. Drücken Sie die beiden Clips am Boden der Pumpe gegen die Pumpe und ziehen Sie die Pumpe von der Achse.
4. Entfernen Sie die 3 losen Rollen.

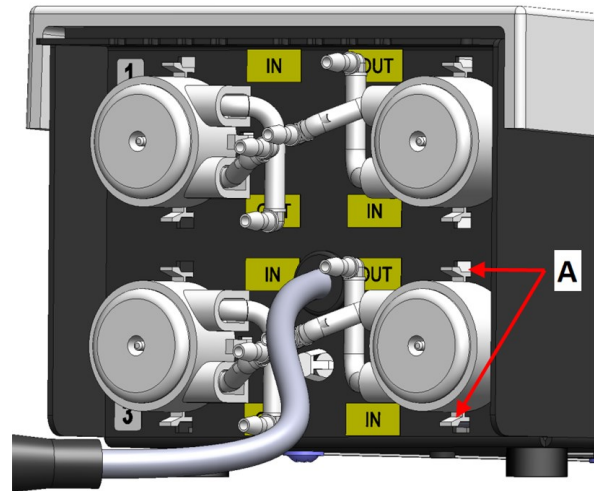

**A** Clips

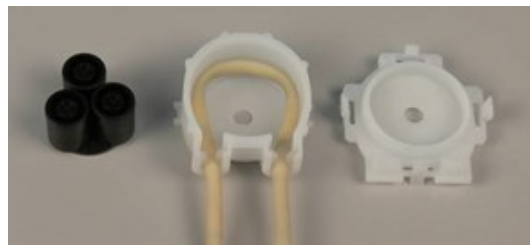

5. Ziehen Sie den Novopren-Schlauch ab.
6. Notieren Sie den Abstand zwischen den zwei weißen Clips am Novopren-Schlauch.
7. Ziehen Sie die weißen Clips und den Anschluss ab und schieben Sie die Teile auf den neuen Silikonschlauch.
8. Führen Sie den neuen Schlauch in das Gehäuse ein und drücken Sie ihn fest auf den Anschluss.
9. Setzen Sie die 3 Rollen wieder in das Pumpengehäuse ein.
10. Bringen Sie den Schlauch ordnungsgemäß in der Pumpe an..

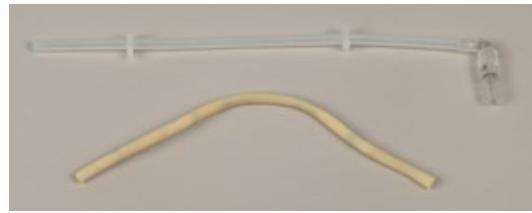

Richtig	Falsch	
		
	<p><b>Pumpschlauch ist zu locker</b></p> <p>Zu viel Volumen zwischen den Rollen erzeugt „Flüssigkeitswellen“, die den Schlauch dehnen.</p> <p>Dadurch wird die Lebensdauer des Schlauchs verkürzt.</p>	<p><b>Pumpschlauch ist zu fest</b></p> <p>Der Schlauch ist gedehnt.</p> <p>Dadurch wird die Lebensdauer des Schlauchs verkürzt.</p>

11. Setzen Sie den Boden wieder ein.
12. Setzen Sie die Pumpe wieder auf die Achse auf.
13. Schließen Sie die Schläuche wieder an.
14. Stellen Sie sicher, dass die Schläuche ordnungsgemäß verbunden sind, sodass die Flüssigkeit zu LaboForce-100 gepumpt wird.

# 12 Wartung und Service - LaboPol-30

Maximale Verfügbarkeit und eine lange Betriebszeit lassen sich nur mithilfe einer korrekten Wartung erreichen. Die ordnungsgemäße Wartung ist wichtig, um den sicheren Betrieb des Geräts zu gewährleisten.

Die in diesem Abschnitt beschriebenen Wartungsmaßnahmen dürfen nur von ausgebildeten oder geschulten Personen durchgeführt werden.

## Sicherheitsbezogene Teile von Steuerungen (SRP/CS)

Sicherheitsbezogene Teile sind in Abschnitt „Sicherheitsbezogene Teile von Steuerungen (SRP/CS)“, im Abschnitt „Technische Daten“, dieser Anleitung beschrieben.

## Technische Fragen und Ersatzteile

Bei technischen Fragen und zum Bestellen von Ersatzteilen geben Sie immer die Seriennummer sowie Spannung/Frequenz an. Seriennummer und Spannung stehen auf dem Typenschild jedes Geräts.

## 12.1 Allgemeine Reinigung

Um die Lebensdauer des Geräts zu verlängern empfiehlt Struers dringend eine regelmäßige Reinigung.



### Hinweis

Verwenden Sie kein trockenes Tuch, da die Oberflächen nicht kratzfest sind.



### Hinweis

Verwenden Sie kein Azeton, Benzol oder ähnliche Lösungsmittel.

### Wenn das Gerät für längere Zeit nicht verwendet wird

- Reinigen Sie das Gerät und das gesamte Zubehör sorgfältig.

## 12.2 Täglich

- Reinigen Sie alle zugänglichen Oberflächen mit einem weichen, feuchten Tuch.
- Prüfen Sie die Einlage des Abflussbeckens und reinigen oder entsorgen Sie sie, wenn Sie voller Schmutz ist.

## 12.3 Wöchentlich

- Reinigen Sie alle zugänglichen Oberflächen mit einem weichen, feuchten Tuch und gängigen Haushaltsreinigern.



- Zum Entfernen starker Verschmutzungen verwenden Sie eine kraftvolle Handreinigungspaste wie Solopol Classic.

### 12.3.1 LaboForce-100 - der Probenbewegerkopf

#### Reinigen

LaboForce-100 ist mit einer Funktion zum Reinigen der Druckfüße, die eine Kraft auf die Proben ausüben, und zum Reinigen die Verriegelung ausgestattet, die die Probenhalterplatte für Einzelproben sichert.

Die Andruckkraft an den Druckfüßen wird durch Reibungsstifte erzeugt, die von den Schrauben im Federgehäuse in Position gehalten werden.

Reinigen Sie die Druckfüße und Kolben, welche die Kraft auf die Proben und den Probenhalter übertragen.

#### Vorgehensweise

1. Drücken Sie auf das Ablassventil, um den Wasser-/Ölfilter zu entleeren.  
Siehe Abschnitt [LaboForce-100 - Wasser-/Ölfilter entleeren ▶ 90](#).
2. Aus **Main menu** wählen Sie **Maintenance > Cleaning of specimen mover head**.
3. Drücken Sie **F1** um eine der angezeigten Funktionen zu aktivieren.



#### Hinweis

Versuchen Sie auf keinen Fall, eine der Bewegungen mit Gewalt auszuführen. Falls sich die Bauteile nicht wie erwartet bewegen, wenden Sie sich an den Struers Service.

- |                   |                                                                         |
|-------------------|-------------------------------------------------------------------------|
| – Füße absenken   | Die Kolben können gereinigt oder geschmiert werden.                     |
| – Füße anheben    | Damit werden die Füße zurück zur Betriebsposition bewegt.               |
| – Halter anheben  | Damit wird der Probenbewegerkopf zur Reinigung nach oben bewegt.        |
| – Halter absenken | Damit wird der Probenbewegerkopf zurück in die Betriebsposition bewegt. |

## 12.4 Monatlich

### 12.4.1 LaboForce-50 - Druckfüße

Die Andruckkraft an den Druckfüßen wird durch Reibungsstifte erzeugt, die von den Schrauben im Federgehäuse in Position gehalten werden.

- Ziehen Sie die Schrauben mit dem Inbus-Schlüssel an.



A Schrauben

### 12.4.2 LaboForce-100 - Wasser-/ÖlfILTER entleeren

Der Probenbeweger ist mit einem Wasser-/ÖlfILTER ausgestattet, der überschüssiges Wasser und Öl aus der Druckluft entfernt.

Das Filter muss regelmäßig gereinigt werden.

#### Vorgehensweise

1. Finden Sie das Ablassventil am Boden von LaboForce-100.
2. Halten Sie ein Tuch unter das Ablassventil und betätigen Sie das Ventil, um das Wasser-/ÖlfILTER zu entleeren.



## 12.5 Jährlich

### 12.5.1 Prüfung der Sicherheitseinrichtungen

Die Sicherheitseinrichtungen müssen einmal pro Jahr geprüft werden.



#### WARNUNG

Verwenden Sie niemals ein Gerät mit defekten Sicherheitsvorrichtungen. Setzen Sie sich mit dem Struers Service in Verbindung.



#### Hinweis

Die Prüfung sollte immer nur von qualifiziertem Fachpersonal (Elektromechanik, Elektronik, Pneumatik usw.) vorgenommen werden.

## 12.5.2 Not-Aus

### Test 1



1. Drücken Sie die Schaltfläche **Start**. Das Gerät startet.



2. Drücken Sie den Not-Aus-Schalter.



3. Wenn der Betrieb nicht unterbrochen wird, drücken Sie die Schaltfläche **Stopp**.

4. Setzen Sie sich mit dem Struers Service in Verbindung.

### Test 2



1. Drücken Sie den Not-Aus-Schalter.



2. Drücken Sie die Schaltfläche **Start**.



3. Sobald das Gerät startet, drücken Sie die Schaltfläche **Stopp**.

4. Setzen Sie sich mit dem Struers Service in Verbindung.

## 12.6 Ersatzteile

### Technische Fragen und Ersatzteile

Bei technischen Fragen oder bei der Bestellung von Ersatzteilen geben Sie bitte die Seriennummer an. Die Seriennummer ist auf dem Typenschild des Geräts angegeben.

Weitere Informationen erhalten Sie vom Struers Service. Hier können Sie auch die Verfügbarkeit von Ersatzteilen erfragen. Die Kontaktdaten finden Sie auf [Struers.com](https://www.struers.com).



#### Hinweis

Teile, die für den sicheren Betrieb des Geräts unabdingbar sind, dürfen nur von qualifiziertem Fachpersonal (Elektromechanik, Elektronik, Pneumatik usw.) ausgetauscht werden.



#### Hinweis

Teile, die für den sicheren Betrieb des Geräts unabdingbar sind, dürfen nur durch Teile ersetzt werden, die mindestens dasselbe Sicherheitsniveau bieten.

## 12.7 Wartung und Reparatur

Struers empfiehlt, immer jährlich oder nach Intervallen von je 1500 Betriebsstunden eine normale Wartung durchzuführen.

Nach dem Einschalten des Geräts erscheinen auf der Anzeige Informationen über die Gesamtbetriebszeit und Servicemitteilungen.

Nach einer Betriebszeit von 1500 Stunden erscheint auf der Anzeige eine Mitteilung, die den Anwender daran erinnert, einen Service Check zu bestellen.



**Hinweis**

Ein Service darf nur von einem Servicetechniker von Struers oder qualifiziertem Fachpersonal (Elektromechanik, Elektronik, Pneumatik usw.) durchgeführt werden. Setzen Sie sich mit dem Struers Service in Verbindung.

**Service Check**

Struers bietet eine große Anzahl verschiedener Servicepläne an, um die Anforderungen aller Kunden zu erfüllen. Dieses Angebot bezeichnen wir als ServiceGuard.

Die Servicepläne beinhalten eine Inspektion der Geräte, Austausch von Ersatzteilen, Einstellung der optimalen Betriebsparameter/Kalibrierung und einen abschließenden Funktionstest.

**12.7.1 Service Check - LaboForce-100**

Die Information über die Gesamtbetriebszeit und die Betriebsstunden seit dem letzten Service erscheinen auf dem Display, wenn das Gerät gestartet wird.

Sind 1,500 Betriebsstunden überschritten, erscheint eine Mitteilung, um den Benutzer darauf aufmerksam zu machen, dass das empfohlene Betriebsstundenintervall für die Wartung überschritten wurde.

- Setzen Sie sich mit dem Struers Service in Verbindung.

**Service-Information**

LaboForce-100 bietet umfangreiche Information über den Zustand verschiedener Bauteile.



**Tipp**

Die Informationen der Menüs „Service“ liegen nur auf Englisch vor. Verwenden Sie die Namen oder Bezeichnungen auf dem Bildschirm, wenn Sie mit dem örtlichen Service-Personal in Verbindung stehen oder mit dem Service von Struers Kontakt aufnehmen.

Serviceinformationen können nur gelesen werden. Die Einstellungen des Geräts können nicht geändert werden.

- Aus **Main menu** wählen Sie **Maintenance > Service functions**.

Im **Service functions** Bildschirm können Sie verschiedene Bildschirme aufrufen:

- **Device information**
- **Statistics**
- **Inputs**
- **Outputs**
- **Voltage and temperature monitor**
- **Functional tests**
- **Adjustment and calibration**

Die Serviceinformationen können zur Zusammenarbeit mit dem Struers Service benutzt werden, wenn beispielsweise das Gerät per Ferndiagnose diagnostiziert wird.

## 12.8 Entsorgung



Mit dem WEEE-Symbol gekennzeichnete Geräte enthalten elektrische und elektronische Bauteile und dürfen daher nicht zusammen mit dem normalen Abfall entsorgt werden.

Wenden Sie sich an die zuständige Behörde, um Informationen über die korrekte Entsorgung im Sinne der geltenden nationalen Vorschriften zu erfahren.

Beachten Sie bei der Entsorgung von Verbrauchsmaterialien und Flüssigkeit der Umlaufkühleinheit geltende Vorschriften.

# 13 Fehlersuche und -behebung - LaboPol-30

## 13.1 Fehlersuche und -behebung - LaboPol-30

Fehler	Ursache	Maßnahme
Geräusch, wenn das Gerät gestartet wird, oder der Drehteller will nicht drehen.	Riemen nicht ausreichend gespannt	Riemen muss nachgezogen werden  Setzen Sie sich mit dem Struers Service in Verbindung.
Das Gerät arbeitet nicht, wenn der Startschalter gedrückt wird.	Der Hauptschalter ist nicht eingeschaltet.	Schalten Sie den Hauptschalter ein.
	Die Sicherung ist durchgebrannt (sie befindet sich an der Rückseite des Geräts).	Ersetzen Sie die Sicherung.
Das Wasser läuft nicht ab.	Abflussschlauch gequetscht.	Ziehen Sie den Schlauch gerade.
	Abflussschlauch verstopft.	Reinigen Sie den Schlauch.
	Abflussschlauch hat kein Gefälle.	Richten Sie den Schlauch so aus, dass er ein gleichmäßiges Gefälle besitzt.

Fehler	Ursache	Maßnahme
Wasser tropft unter dem Gerät.	Undichter Wasserschlauch oder Defekt im Magnetventil	Schalten Sie den Hauptschalter aus. Trennen Sie die Einheit von der Stromversorgung.  Stellen Sie die Wasserversorgung ab. Trennen Sie die Einheit bei Bedarf von der Wasserversorgung.  Setzen Sie sich mit dem Struers Service in Verbindung.
Das Kühlwasser stoppt	Wasserhahn der Wasserversorgung geschlossen	Öffnen Sie den Wasserhahn.
	Eingebauter Wasserhahn geschlossen	Öffnen Sie den Wasserhahn.
	Der eingebaute Wasserhahn ist blockiert	Reinigen Sie den Wasserhahn.
	Das Filter am Wasserzufluss ist blockiert	Reinigen Sie das Filter nur mit Druckluft.

## 13.2 LaboForce-50

Fehler	Ursache	Maßnahme
Der Probenbewegerkopf dreht sich nicht.	Schalter steht auf „Aus“.	Soll sich der Kopf drehen, stellen Sie den Schalter auf „Ein“.
Gesamtprobenhalterscheibe vibriert.	Schrauben der Gesamtprobenhalterscheibe locker.	Ziehen Sie die Schrauben der Gesamtprobenhalterscheibe an.
	Gesamtprobenhalterscheibe nicht ausgewuchtet.	Tauschen Sie die Gesamtprobenhalterscheibe aus.
Die Präparationsscheibe läuft unrund oder stoppt.	Zu hohe Andruckkraft.	Verringern Sie Andruckkraft.

Fehler	Ursache	Maßnahme
Die Präparationsscheibe stoppt.	Frequenzumwandler hat das Gerät angehalten.	Schalten Sie das Gerät aus. Versuchen Sie nach einigen Minuten einen Neustart. Falls das Problem weiterhin besteht: Setzen Sie sich mit dem Struers Service in Verbindung.
Der Probenbeweger beginnt, sich zu drehen.	Befestigungsschrauben der Säule locker.	Ziehen Sie die Schrauben sofort wieder an.
Der Probenbeweger beginnt, sich zu drehen.	Säule nicht ordnungsgemäß fixiert.	Drehen Sie die Säule, bis das Abstandsstück fest in der Montageöffnung sitzt.
Unzureichende oder ungewöhnliche Präparationsergebnisse mit derselben Methode.	Druckfuß dreht von selbst, was unterschiedliche Andruckkräfte erzeugt.	Reibung durch Anziehen der Schrauben im Gehäuse erhöhen. Siehe Abschnitt „Wartung“.
Ungleichmäßige Proben	Proben laufen über die Mitte der Scheibe.	Justieren Sie die horizontale Position der Steuereinheit.

### 13.3 LaboForce-100

Fehler	Ursache	Maßnahme
Gesamtprobenhalterscheibe vibriert.	Gesamtprobenhalterscheibe nicht ausgewuchtet.	Tauschen Sie die Gesamtprobenhalterscheibe aus.
	Schrauben der Gesamtprobenhalterscheibe locker.	Ziehen Sie die Schrauben der Gesamtprobenhalterscheibe an.
Die Präparationsscheibe läuft unrund oder stoppt.	Zu hohe Andruckkraft.	Verringern Sie Andruckkraft.
Die Präparationsscheibe stoppt.	Frequenzumwandler hat das Gerät angehalten.	Schalten Sie das Gerät aus. Versuchen Sie nach einigen Minuten einen Neustart. Falls das Problem weiterhin besteht: Setzen Sie sich mit dem Struers Service in Verbindung.
Die Säule beginnt sich zu drehen.	Befestigungsschrauben der Säule locker.	Ziehen Sie die Schrauben sofort wieder an.

Fehler	Ursache	Maßnahme
Ungleichmäßige Proben	Proben sind breiter als der Radius der Präparationsscheibe.	Verwenden Sie kleinere Proben.
	Proben laufen über die Mitte der Scheibe.	Justieren Sie die horizontale Position der Steuereinheit.
Beständiger, ungleichmäßiger Verschleiß einer Schleif-/Polieroberfläche.	Abgenutzte Kupplung am Probenhalter.	Kupplung austauschen

### 13.3.1 Mitteilungen und Fehler - LaboForce-100

Fehlermeldungen sind in zwei Klassen unterteilt:

- Mitteilungen und Fehler

#### Mitteilungen

Mitteilungen enthalten Informationen über den Zustand des Geräts sowie kleinere Fehler

#### Fehler

Fehler müssen vor Fortsetzung des Betriebs behoben werden.

Drücken Sie **Eingabe** um die Fehlermeldung zu bestätigen.

#	Fehlermeldung	Erklärung	Maßnahme
3	<p><b>Fatal error</b></p> <p><b>Machine failed during Power On Self Testing.</b></p> <p><b>Please reboot the machine.</b></p> <p><b>If the problem persists please contact Struers technical support.</b></p> <p><b>Reason: #__ - Unknown error</b></p>	<p>Interner Kommunikationsfehler beim Hochfahren.</p>	<p>Starten Sie das Gerät erneut.</p> <p>Falls das Problem weiterhin besteht, wenden Sie sich an den Struers Service.</p> <p>Notieren Sie die Nummer der Ursache.</p>
28	<p><b>Error</b></p> <p><b>Specimen holder cannot be moved down.</b></p> <p><b>Down proximity sensor has not detected bottom position.</b></p>		<p>Kontrollieren Sie, dass keine Hindernisse die Bewegung des Probenhalters behindern.</p> <p>Überprüfen Sie das Druckluftsystem.</p> <p>Falls das Problem weiterhin besteht, wenden Sie sich an den Struers Service.</p>



#	Fehlermeldung	Erklärung	Maßnahme
29	<b>Warning</b> <b>No air or air pressure too low!</b>	Der Druck der Druckluftversorgung ist zu niedrig.	Überprüfen Sie die Druckluftversorgung.
30	<b>Error</b> <b>Pressure regulating error!</b>	Der Druck der Druckluftversorgung ist zu hoch/niedrig.	Überprüfen Sie die Druckluftversorgung. Starten Sie das Gerät erneut. Falls das Problem weiterhin besteht, wenden Sie sich an den Struers Service.
34	<b>Error</b> <b>Specimen mover plate cannot be moved down.</b> <b>Down proximity sensor has not detected bottom position.</b>		Kontrollieren Sie, dass keine Hindernisse die Bewegung der Einzelprobenhalterscheibe behindern. Überprüfen Sie das Druckluftsystem. Falls das Problem weiterhin besteht, wenden Sie sich an den Struers Service.
46	<b>Error</b> <b>Disc motor RPM's has not been reached.</b>	Der Scheibenmotor dreht nicht oder erreicht nicht die eingestellte Drehzahl. Der Poliervorgang ist unterbrochen.	Starten Sie den Prozess erneut. Falls das Problem weiterhin besteht, wenden Sie sich an den Struers Service.
48	<b>Error</b> <b>Frequency inverter error!</b> <b>The disc motor is overloaded.</b> <b>Fault code: 0.0</b> <b>Thermal level: 0%</b>		Warten Sie, bis der Scheibenmotor ausreichend abgekühlt ist. Verringern Sie die Andruckkraft und setzen Sie den Präparationsvorgang fort.
49	<b>Error</b> <b>The disc motor is overheated!</b> <b>Please wait some minutes and reduce the load.</b> <b>Fault code: 0.0</b>		Warten Sie, bis der Scheibenmotor ausreichend abgekühlt ist. Verringern Sie die Andruckkraft und setzen Sie den Präparationsvorgang fort.

#	Fehlermeldung	Erklärung	Maßnahme
50	<b>Error</b> <b>Frequency inverter fault!</b> <b>Fault code: 0.0</b>	Fehler im Frequenzumwandler festgestellt.	Starten Sie das Gerät erneut.  Falls das Problem weiterhin besteht, wenden Sie sich an den Struers Service.  Notieren Sie die Nummer des Fehlercodes.
53	<b>Error</b> <b>Specimen mover motor power supply out of range or missing!</b>		Starten Sie das Gerät erneut.  Falls das Problem weiterhin besteht, wenden Sie sich an den Struers Service.
55	<b>Error</b> <b>No communication to frequency inverter!</b>		Starten Sie das Gerät erneut.  Falls das Problem weiterhin besteht, wenden Sie sich an den Struers Service.
58	<b>Warning</b> <b>A bad electrical connection for the following output is detected:</b>		Starten Sie das Gerät erneut.  Notieren Sie die Ausgabe.  Falls das Problem weiterhin besteht, wenden Sie sich an den Struers Service.
59	<b>Warning</b> <b>Specimen holder motor overload, please reduce the force.</b>		Verringern Sie die Andruckkraft und/oder erhöhen Sie die Drehzahl der Einzelprobenhalterscheibe.  Starten Sie den Prozess erneut.  Falls das Problem weiterhin besteht, wenden Sie sich an den Struers Service.
26	<b>Information</b> <b>Specimen mover plate not lowered!</b>	Der Kopf mit Einzelprobenhalterscheibe befindet sich zu Beginn des Vorgangs nicht in der unteren Position.  Diese Mitteilung erscheint, wenn eine Methode im Einzelprobenmodus (SS) gestartet wird und die Scheibe nicht heruntergefahren wird.	Fahren Sie den Kopf nach unten.  Starten Sie den Prozess erneut.

## 13.4 LaboForce-Mi

Fehler	Ursache	Maßnahme
Gesamtprobenhalterscheibe vibriert.	Schrauben der Gesamtprobenhalterscheibe locker.	Ziehen Sie die Schrauben der Gesamtprobenhalterscheibe an.
	Gesamtprobenhalterscheibe nicht ausgewuchtet.	Tauschen Sie die Gesamtprobenhalterscheibe aus.
Die Präparationsscheibe läuft unrund oder stoppt.	Zu hohe Andruckkraft.	Verringern Sie Andruckkraft.
Die Präparationsscheibe stoppt.	Frequenzumwandler hat das Gerät angehalten.	Schalten Sie das Gerät aus. Nach einigen Minuten einen Neustart versuchen. Falls das Problem weiterhin besteht, wenden Sie sich an den Struers Service.
Die Säule beginnt sich zu drehen.	Befestigungsschrauben der Säule locker.	Ziehen Sie die Schrauben sofort wieder an.
Die Einstellschraube für die Andruckkraft dreht selbstständig, wenn eine Probe die Mitte der Präparationsscheibe passiert.	Die Reibung zwischen der Einstellschraube für die Andruckkraft und dem Gummidruckfuß ist zu hoch.	Geben Sie einen Tropfen Öl auf die Berührungsfläche des Gummidruckfußes, um die Reibung zu verringern.
Ungleichmäßige Proben	Proben laufen über die Mitte der Scheibe.	Justieren Sie die horizontale Position der Steuereinheit.

# 14 Technische Daten

## 14.1 Technische Daten

<b>Präparationsscheiben</b>	Durchmesser	230 mm (9"), 250 mm (10"), 300 mm (12")
	Drehzahl	50–500 U/min, variabel
	Spin	600 U/min
	Spin (mit LaboForce-100)	150/600 U/min
	Drehrichtung	Gegen den Uhrzeigersinn
	Motorleistung , kontinuierlich, S1	750 W (1 PS)
	Drehkraft (bei 300 U/min)	>24 Nm(Newtonmeter)
<b>Sicherheitsnormen</b>		Siehe Konformitätserklärung
<b>Betriebsumgebung</b>	Umgebungstemperatur	5 - 40°C (41 - 104°F)
	Feuchtigkeit	< 85% RF, nicht kondensierend
<b>Lager-/Transportbedingungen</b>	Umgebungstemperatur	-20 - 60°C (-4 - 140°F)
<b>Stromversorgung</b>	Spannung/Frequenz	200–240 V/50–60 Hz
	Netzanschluss	Einphasig (N+L1+PE) oder Zweiphasig (L1 + L2 + PE)  Die elektrische Installation muss der Installationskategorie II genügen
	Nennleistung	1300 W
	Leerlaufleistung	16 W
	Strom, Nennleistung	5,7 A
	Strom, Höchstleistung	11,2 A
	Strom, größte Last	5,5 A
	<b>Kategorien des Sicherheitskreises/Performance Level</b>	Not-Aus

<b>Fehlerstrom-Schutzschalter (RCCB)</b>		Typ A, 30 mA (oder besser) wird empfohlen
<b>Wasserversorgung</b>	Druck, Leitungswasser	1 bis 9,9 bar (14,5 bis 143 psi) 1 - 9,9 bar (14,5 - 143 psi)
	Wasserzufluss	Durchmesser: ½ Zoll oder ¾ Zoll
	Wasserabfluss	Durchmesser: 40 mm (1½ Zoll)
<b>Geräuschpegel</b>	A-bewerteter Emissionsschalldruckpegel an den Arbeitsplätzen	LpA = 65 dB(A) (Messwert). Unsicherheit K = 4 dB
<b>Vibrationen</b>	Deklarierte Schwingungsemission	Die Exposition von Kopf, Oberkörper und obere Extremitäten an Schwingungen überschreitet nicht 2,5 m/s <sup>2</sup> .
<b>Abmessungen und Gewicht</b>	Breite	51 cm (15,20")
	Tiefe	76,5 cm (30,1")
	Höhe	25 cm (9,8")
	Gewicht	33 kg (73 lbs)

## 14.2 Kategorien des Sicherheitskreises/Performance Level

<b>Kategorien des Sicherheitskreises/Performance Level</b>	Not-Aus	PL c, Kategorie 1 Stopp Kategorie 0
------------------------------------------------------------	---------	----------------------------------------

## 14.3 Lärmpegel und Vibrationen

<b>Geräuschpegel</b>	A-bewerteter Emissionsschalldruckpegel an den Arbeitsplätzen	LpA = 65 dB(A) (Messwert) Unsicherheit K = 4 dB Die Messungen wurden gemäß EN ISO 11202 durchgeführt
----------------------	--------------------------------------------------------------	------------------------------------------------------------------------------------------------------------

<b>Vibrationen</b>	Während der Präparation	Die Exposition von Kopf, Oberkörper und oberen Extremitäten an Schwingungen überschreitet nicht 2,5 m/s <sup>2</sup> .
--------------------	-------------------------	------------------------------------------------------------------------------------------------------------------------

## 14.4 Technische Daten - Gerätemodule

Technische Daten der einzelnen Gerätemodule sind der jeweiligen Anleitung zu entnehmen.

## 14.5 Sicherheitsbezogene Teile von Steuerungen (SRP/CS)



### WARNUNG

Teile, die für den sicheren Betrieb des Geräts unabdingbar sind, dürfen höchstens 20 Jahren lang benutzt werden.  
Setzen Sie sich mit dem Struers Service in Verbindung.



### Hinweis

SRP/CS (sicherheitsbezogene Teile von Steuerungen) sind Teile, die den sicheren Betrieb des Geräts beeinflussen.



### Hinweis

Teile, die für den sicheren Betrieb des Geräts unabdingbar sind, dürfen nur von qualifiziertem Fachpersonal (Elektromechanik, Elektronik, Pneumatik usw.) ausgetauscht werden.

Teile, die für den sicheren Betrieb des Geräts unabdingbar sind, dürfen nur durch Teile ersetzt werden, die mindestens dasselbe Sicherheitsniveau bieten.  
Setzen Sie sich mit dem Struers Service in Verbindung.

Sicherheitsbezogene Teile	Hersteller/Herstellerbeschreibung	Artikel-Nr. des Herstellers	Elektrische Ref.	Artikel-Nr. von Struers
Not-Aus-Schalter	Schlegel Schlagtaster	ES Ø22 Typ RV	S1	2SA10400
Not-Aus-Kontakt	Schlegel Modul-Kontaktgeber, kurzzeitig	1 NC Typ MTO	S1	2SB10071
Modulhalter	Schlegel Modulhalter. 3 Elemente. MHR-3	MHR-3	S1	2SA41603
Frequenzumwandler	Lenze	i550- C0.75/230-1, Standard- E/A, STO	A2	2PU51075
Relais	Schneider Electric Relais 24 V DC DPDT	RPM21BD	K1	2KL02124
Wasserventil	ODE	21A2KV20, BDV08024C Y	Y1	2YM12120

## 14.6 Pläne

Wenn Sie bestimmte Informationen detailreicher sehen wollen, öffnen Sie die Online-Version dieser Anleitung.

### 14.6.1 Pläne - LaboPol-30

Titel	Nr.
LaboPol-30/LaboPol-60, Blockdiagramm	<a href="#">Pläne - LaboPol-30</a>
LaboPol-30/LaboPol-60, Schaltplan (2 Seiten)	<a href="#">Pläne - LaboPol-30</a>
LaboPol-30, Rohrleitungsplan	16331001 A





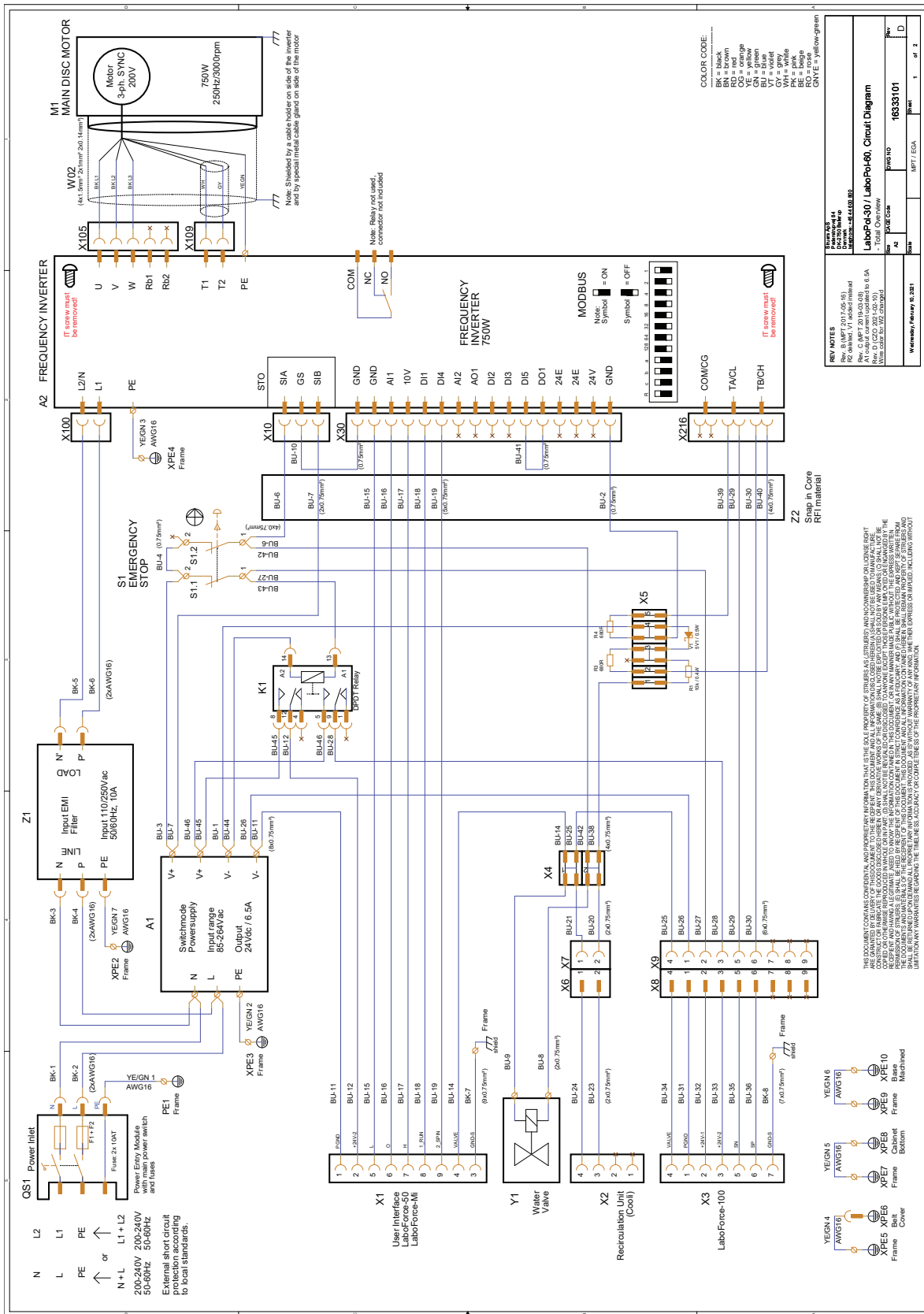

16333101 D (2 Seiten)

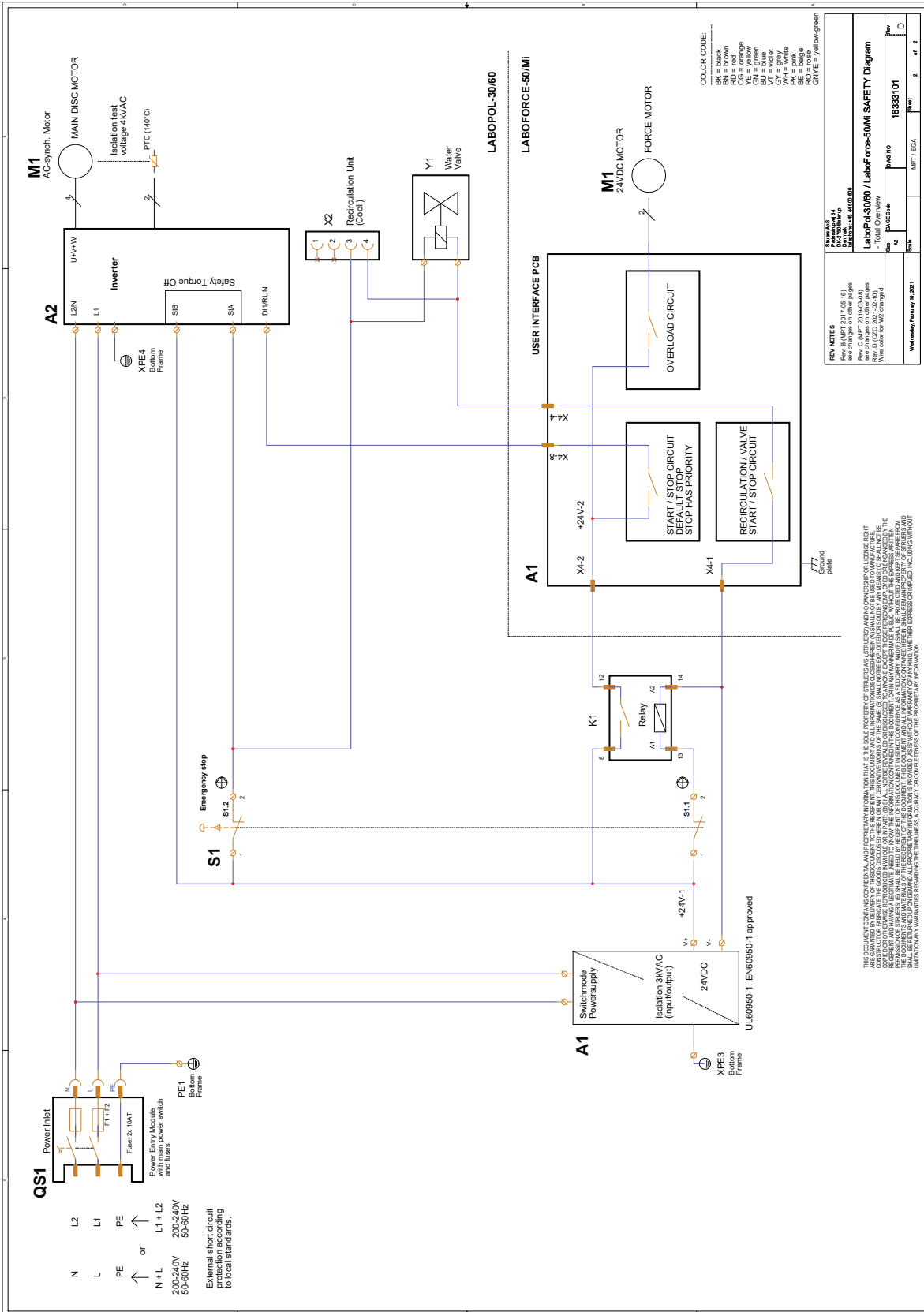

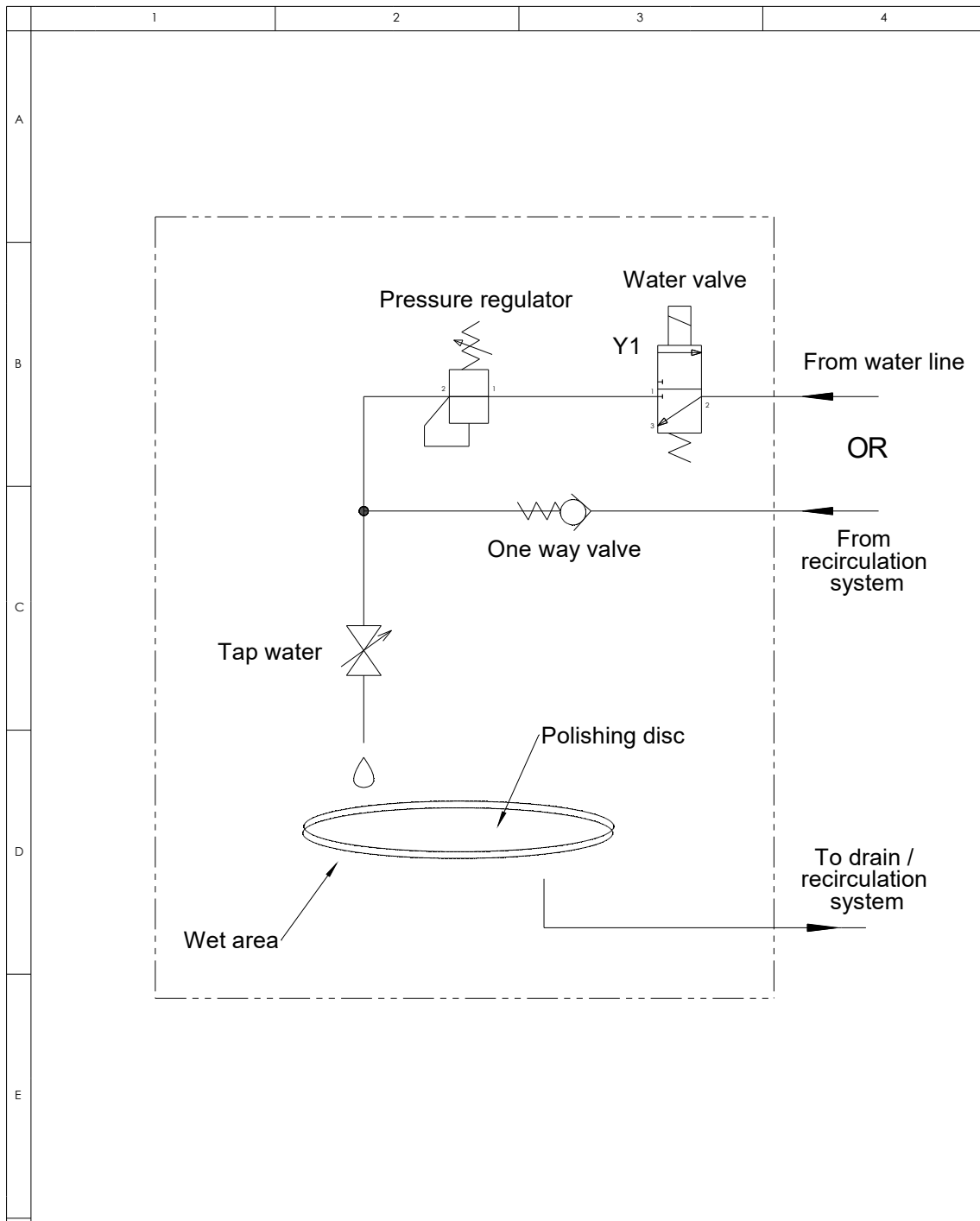

16331001 A



A						
A	2018-04-12			TDR		
Rev	Crea. date yyyy-mm-dd	Revision description		Draw. Init	Appr. date yyyy-mm-dd	Appr. Init
F	 Pederstrupvej 84 DK-2750 Ballerup Copenhagen Denmark Phone : +45 44600 800 Fax : +45 44600 804	 Material:	Scale: <b>1:1</b>	Format: <b>A4</b>	Tolerance: DS/ISO 2768 - Weight : g	Sheet 1 of 1
	ID:	Description: <b>16331001 Water diagram, LP-30</b>				Rev: <b>A</b>

### 14.6.2 Pläne - Gerätemodule

Pläne der einzelnen Module sind der jeweiligen Anleitung zu entnehmen.

## 14.7 Vorschriften und Normen

### Hinweis der US Kommission für Kommunikation (FCC)

Dieses Gerät wurde geprüft und entspricht gemäß Abschnitt 15 der Beschränkungen und Vorschriften der FCC den Anforderungen für Geräte der Klasse A. Diese Beschränkungen sind so ausgelegt, dass in Wohngebieten ein hinreichender Schutz gegen schädliche Einwirkung besteht. Dieses Gerät erzeugt, verwendet und strahlt hochfrequente Energien aus, die zu schädlichen Wechselwirkungen mit dem Funkverkehr führen können, sofern das Gerät nicht gemäß den Vorschriften der Betriebsanleitung aufgestellt und betrieben wird. Allerdings ist dies keine Garantie dafür, dass es bei einer bestimmten Installation nicht zu Störungen kommt. Falls das Gerät Störungen des Radio- oder Fernsehempfangs verursacht, was durch Aus- und Einschalten des Geräts festgestellt werden kann, werden Benutzer dringend aufgefordert, eine der folgenden Maßnahmen zur Behebung der Störung zu ergreifen:

- Richten Sie die Empfangsantenne neu aus oder ändern Sie deren Standort.
- Erhöhen Sie den Abstand zwischen dem Gerät und dem Empfänger.
- Schließen Sie das Gerät an eine Steckdose an, deren Stromkreis vom Stromkreis des Empfängers getrennt ist.

# 15 Checkliste vor der Installation

## 15.1 Erforderlich für die Installation

### Zubehör

- Steuereinheit (eine der Folgenden):
  - LaboUI
  - LaboForce-50
  - LaboForce-100
  - LaboForce-Mi
- Erforderliches Zubehör und erforderliche Verbrauchsmaterialien, die gesondert bestellt wurden. Es wird die Verwendung von Verbrauchsmaterialien von Struers empfohlen.

Andere Produkte können aggressive Lösungsmittel enthalten, die beispielsweise die Gummidichtungen zerstören können. Die Garantie deckt u. U. keine beschädigten Geräteteile (wie Dichtungen und Schläuche) ab, wenn eine solche Beschädigung direkt auf die

Verwendung von Verbrauchsmaterialien zurückgeführt werden kann, die nicht von Struers stammen.

Weitere Informationen über das verfügbare Angebot finden Sie hier:

- [Die LaboSystem Broschüre](https://www.struers.com/Products/Grinding-and-Polishing/Grinding-and-polishing-equipment/LaboSystem) (https://www.struers.com/Products/Grinding-and-Polishing/Grinding-and-polishing-equipment/LaboSystem)
- [Verbrauchsmaterialkatalog von Struers](http://www.struers.com/Library) (http://www.struers.com/Library)

## 15.2 Angaben zur Verpackung

LaboPol - Abmessungen und Gewicht	
<b>X:</b>	Palette: 80 cm (31,5 Zoll) Kasten: 83 cm (33,5 Zoll)
<b>Y:</b>	Palette: 60 cm (24 Zoll) Kasten: 63 cm (25 Zoll)
<b>Z:</b>	Palette: 14,5 cm (5,7 Zoll) Kasten: 59 cm (18,5 Zoll)
<b>Gewicht</b>	Palette: ca. 12,5 kg (27,5 lbs) Kasten: 40 kg (88 lbs)

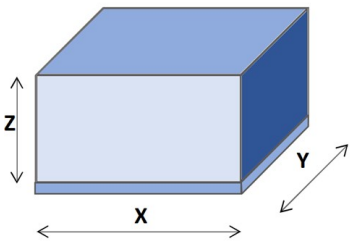

LaboUI - Abmessungen und Gewicht	
<b>X:</b>	Kasten: 23,7 cm (9,3 Zoll)
<b>Y:</b>	Kasten: 49,7 cm (19,6 Zoll)
<b>Z:</b>	Kasten: 22 cm (8,7 Zoll)
<b>Gewicht</b>	Kasten: 2 kg (4,4 lbs)

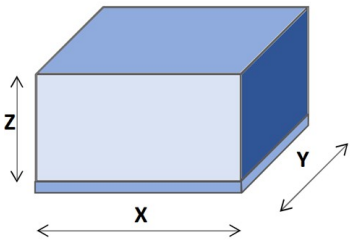

LaboForce-50 - Abmessungen und Gewicht	
<b>X:</b>	Palette: 60 cm (23,6") Kasten: 53,2 cm (20,9 Zoll)
<b>Y:</b>	Palette: 80 cm (31,5 Zoll) Kasten: 68,2 cm (26,9 Zoll)
<b>Z:</b>	Palette: 13 cm (5,1 Zoll) Kasten: 29 cm (11,4 Zoll)
<b>Gewicht</b>	Palette: 6 kg (13,2 lbs) Kasten: 16,5 kg/36,4 lbs

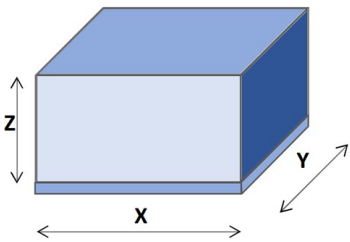

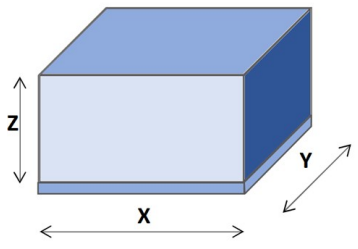
LaboForce-100 - Abmessungen und Gewicht		
<b>X:</b>	Palette: 60 cm (23,6") Kasten: 56,2 cm (22,1 Zoll)	
<b>Y:</b>	Palette: 80 cm (31,5 Zoll) Kasten: 67,2 cm (26,5 Zoll)	
<b>Z:</b>	Palette: 13 cm (5,1 Zoll) Kasten: 31,5 cm (12,4 Zoll)	
<b>Gewicht</b>	Palette: 6 kg (13,2 lbs) Kasten: 24 kg (52,9 lbs)	

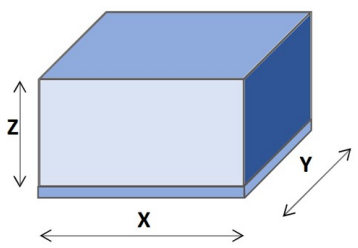
LaboForce-Mi - Abmessungen und Gewicht		
<b>X:</b>	Palette: 60 cm (23,6") Kasten: 54,2 cm (21,3 Zoll)	
<b>Y:</b>	Palette: 80 cm (31,5 Zoll) Kasten: 76,2 cm/30 Zoll	
<b>Z:</b>	Palette: 13 cm (5,1 Zoll) Kasten: 30 cm (11,8 Zoll)	
<b>Gewicht</b>	Palette: 6 kg (13,2 lbs) Kasten: 14,5 kg (32 lbs)	

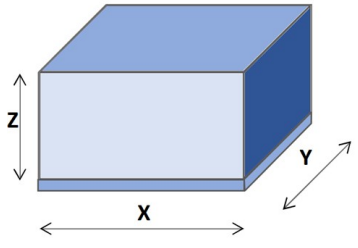
LaboDoser-10 - Abmessungen und Gewicht		
<b>X:</b>	Kasten: 22,8 cm (4,6 Zoll)	
<b>Y:</b>	Kasten: 26,8 cm (11,6 Zoll)	
<b>Z:</b>	Kasten: 19,9 cm (7,8 Zoll)	
<b>Gewicht</b>	Kasten: 1 kg (2,2 lbs)	

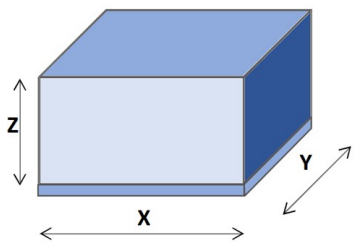
LaboDoser-100 - Abmessungen und Gewicht		
<b>X:</b>	Kasten: 25,2 cm (9,9 Zoll)	
<b>Y:</b>	Kasten: 39,2 cm (15,4 Zoll)	
<b>Z:</b>	Kasten: 39 cm (15,3 Zoll)	
<b>Gewicht</b>	Kasten: 3 kg (6,6 lbs)	

## 15.3 Standort

### Versorgungsdaten

Das Gerät muss in der Nähe der Stromversorgung, der Wasserversorgung und dem Wasserablauf aufgestellt werden.

Versorgungsart	Erforderlich	Nicht erforderlich.
Stromversorgung	Erforderlich	
Wasserversorgung	Erforderlich	
Wasserabfluss	Erforderlich	
Druckluft	Erforderlich - für LaboForce-100	
Abzug		Nicht erforderlich.

Umgebungsbedingungen		
Betriebsumgebung	Umgebungstemperatur	5-40°C/41-104°F
	Feuchtigkeit	< 85 % RF, nicht kondensierend

### Tisch oder Arbeitstisch

Das Gerät ist zum Aufstellen auf einem Tisch oder Arbeitstisch vorgesehen. Der Struers Tisch ist optional.

Der Tisch muss mindestens folgendes Gewicht tragen können:

<b>LaboUI</b>	40 kg (88 lbs)
<b>LaboForce-50</b>	55 kg (120 lbs)
<b>LaboForce-100</b>	60 kg (132 lbs)
<b>LaboForce-Mi</b>	55 kg (120 lbs)

Empfohlene Abmessungen des Tisches	
<b>X:</b>	60 cm (23,5 Zoll)
<b>Y:</b>	90 cm (35,5")
<b>Z:</b>	80 cm (31,5 Zoll)

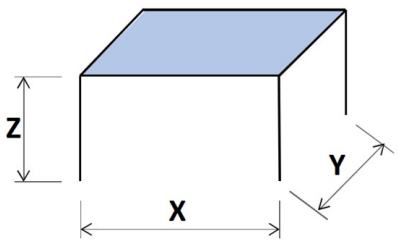

Wenn Sie einen Unterschrank von Struers und eine Umlaufkühleinheit von Struers installieren, passt die Umlaufkühleinheit in ein Fach dieses Unterschanks. Wenn Sie die Umlaufkühleinheit von Struers zusammen mit einem Unterschrank eines anderen Herstellers installieren, ist sicherzustellen, dass unter und neben dem Schrank hinreichend Platz für die Umlaufkühleinheit von Struers vorhanden ist.

## 15.4 Abmessungen

LaboPol - In Kombination mit: LaboUI (Optional)	
<b>A:</b>	44 cm (17 Zoll)
<b>B:</b>	31 cm (12 Zoll)
<b>C:</b>	76,5 cm (30 Zoll)

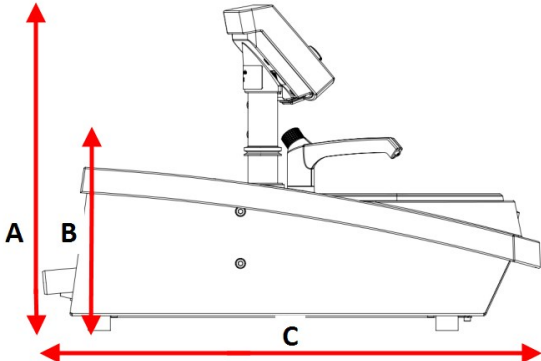

LaboPol - In Kombination mit: LaboForce-50 (Optional)	
<b>A:</b>	56 cm (22")
<b>B:</b>	31 cm (12 Zoll)
<b>C:</b>	76,5 cm (30 Zoll)

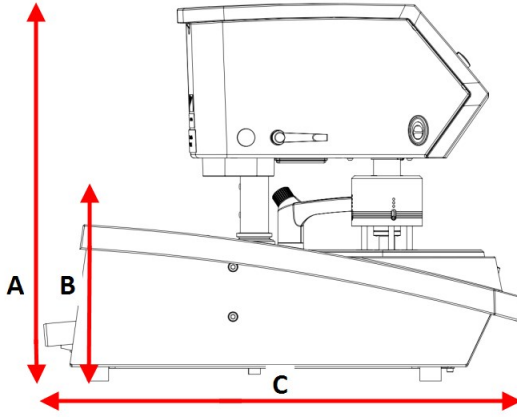



LaboPol - In Kombination mit: LaboForce-100 (Optional)		
<b>A:</b>	64 cm (25 Zoll)	
<b>B:</b>	31 cm (12 Zoll)	
<b>C:</b>	76,5 cm (30,0 Zoll)	

LaboPol - In Kombination mit: LaboForce-Mi (Optional)		
<b>A:</b>	63,5 cm (25 Zoll)	
<b>B:</b>	31 cm (12 Zoll)	
<b>C:</b>	76,5 cm (30 Zoll)	

Schwerpunkt	

Grundfläche	
<b>A:</b>	76,5 cm (30 Zoll)
<b>B:</b>	48,5 cm (19 Zoll)
<b>C:</b>	51 cm (20 Zoll)
<b>D:</b>	42,5 cm (17 Zoll)

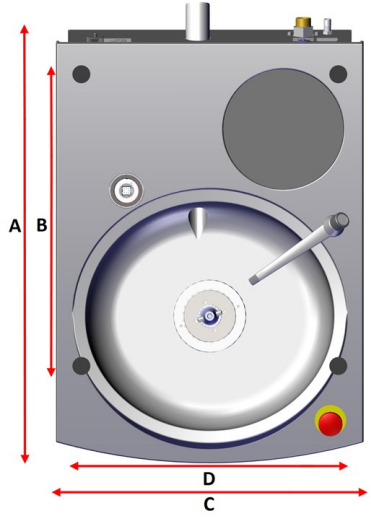

## 15.5 Empfohlener Platzbedarf

### Platzbedarf vor dem Gerät

- Achten Sie darauf, dass vor dem Gerät genügend Platz vorhanden ist. 100 cm (40 Zoll)

### Platzbedarf an der Rückseite des Geräts

- Das Gerät kann an einer Wand aufgestellt werden.
- Achten Sie darauf, dass hinter dem Gerät genügend Platz für Zu- und Abflussschläuche vorhanden ist.

### Platzbedarf an den Seiten des Geräts

- Mit LaboForce (optional). Empfohlener Platzbedarf an der linken Seite des Geräts zum Austausch der Einzelprobenhalterscheibe. 30 cm (12 Zoll)
- Mit Lavamin (optional) an einer Seite des Geräts. Empfohlener Platzbedarf an der Seite des Geräts. 40 cm (16 Zoll)
- Mit LaboDoser-100 (optional) an einer Seite des Geräts. Empfohlener Platzbedarf an der Seite für den LaboDoser-100 Flaschenhalter. 22 cm (8,7 Zoll)
- Mit LaboForce und Lavamin. 70 cm (27 Zoll)

### Platzbedarf über dem Gerät

- Mit LaboForce (optional). Lichte Mindesthöhe über dem Tisch. 80 cm (32 Zoll)

## 15.6 Transport und Lagerung

Wenn Sie die Einheit nach der Installation an einen anderen Ort transportieren oder über einen längeren Zeitraum lagern müssen, empfehlen wir die Einhaltung der folgenden Leitlinien.

- Achten Sie darauf, das Gerät vor jedem Transport sicher zu verpacken.  
Im gegenteiligen Fall kann die Einheit beschädigt werden, was nicht von der Garantie abgedeckt ist. Setzen Sie sich mit dem Struers Service in Verbindung.
- Struers empfiehlt, die Originalverpackung und alle Transportbeschläge für eine mögliche künftige Verwendung aufzubewahren.

### 15.6.1 Transport

- Trennen Sie die Einheit von der Stromversorgung.
- Trennen Sie Wasserzu- und -abfluss.
- Trennen Sie die Umlaufkühlanlage, falls installiert. Siehe Anweisungen für die jeweilige Anlage.
- Nehmen Sie den Spritzschutzring, die Präparationsscheibe und den Wanneneinsatz heraus.
- Heben Sie das Gerät an, wobei Sie links und rechts auf der Unterseite des Geräts ansetzen.



- Alternativ können auch ein Kran und zwei Hebegurte zum Anheben des Geräts verwendet werden.
- Platzieren Sie die Gurte so unter dem Gerät, dass sie an der Außenseite der Füße zu liegen kommen.

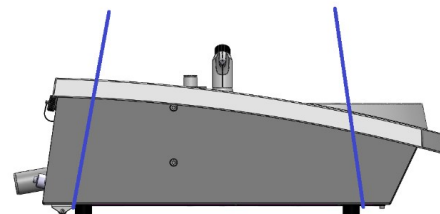

- Heben Sie das Gerät auf eine stabile Fläche.

### 15.6.2 Lagerung über einen längeren Zeitraum oder Transport



#### Hinweis

Struers empfiehlt, die Originalverpackung und alle Transportbeschläge für eine mögliche künftige Verwendung aufzubewahren.

- Reinigen Sie das Gerät und das gesamte Zubehör sorgfältig.
- Trennen Sie die Einheit von der Stromversorgung.
- Trennen Sie Wasserzu- und -abfluss.
- Trennen Sie die Umlaufkühlanlage, falls installiert. Siehe Anweisungen für die jeweilige Anlage.
- Nehmen Sie den Spritzschutzring, die Präparationsscheibe und den Wanneneinsatz heraus.

- Nehmen Sie die Steuereinheit oder den Probenbeweger ab.
- Entfernen Sie das Zubehör.
- Heben Sie das Gerät an, wobei Sie links und rechts auf der Unterseite des Geräts ansetzen.
- Verpacken Sie das Gerät und das Zubehör in der jeweiligen Originalverpackung.
- Sichern Sie die Schachteln auf der Palette mit Gurten.

**Am neuen Standort**

Stellen Sie am neuen Standort sicher, dass die erforderlichen Anschlüsse usw. vorhanden sind.

**15.7 Auspacken**

1. Schneiden Sie das Klebeband oben auf dem Karton durch.
2. Entfernen Sie die losen Teile.
3. Nehmen Sie die Einheit aus der Schachtel.

**15.8 Anheben**



**WARNUNG VOR HANDVERLETZUNGEN**

Achten Sie beim Umgang mit dem Gerät auf Ihre Finger.  
Tragen Sie beim Umgang mit schweren Teilen Sicherheitsschuhe.



**Hinweis**

Heben Sie das Gerät nicht am hellgrauen Oberteil oder am Wasserhahn an.  
Heben Sie das Gerät immer von unten an.

Gewicht	
LaboPol-30	33 kg (73 lbs)

1. Heben Sie das Gerät an, wobei Sie links und rechts auf der Unterseite des Geräts ansetzen.



- Alternativ können auch ein Kran und zwei Hebegurte zum Anheben des Geräts verwendet werden.
- Platzieren Sie die Gurte so unter dem Gerät, dass sie an der Außenseite der Füße zu liegen kommen.

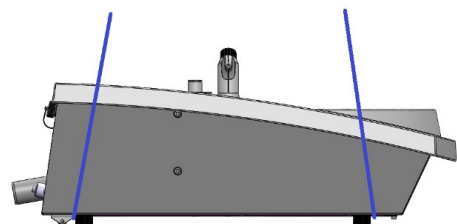

2. Heben Sie das Gerät auf den Tisch.
3. Das Gerät muss sicher mit allen 4 Füßen auf dem Tisch stehen.

## 15.9 Stromversorgung



### WARNUNG VOR ELEKTRISCHER SPANNUNG

Vor der Installation eines elektrischen Geräts muss die Stromversorgung unterbrochen werden.

Das Gerät muss geerdet sein.

Kontrollieren Sie, dass die tatsächliche Versorgungsspannung der Spannung entspricht, die auf dem Typenschild des Geräts angegeben ist.

Falsche Anschlussspannung kann Schäden an elektrischen Bauteilen verursachen.



### Hinweis

Das Gerät wird mit 2 Netzanschlusskabeln ausgeliefert. Falls der Stecker am mitgelieferten Kabel nicht in Ihrem Land zulässig sein sollte, muss dieser durch einen zugelassenen Stecker ersetzt werden.

### Steckdose

Die Steckdose muss einfach zu erreichen sein.

Die Steckdose muss sich 0,6–1,9 m (2½ Zoll–6 Fuß) über dem Boden befinden. Eine maximale Höhe von 1,7 m (5 Fuß 6 Zoll) wird empfohlen.

Kabellänge: 2,5 m (8,2 Zoll)

### 1-Phasen-Stromversorgung

Für die einphasige Stromversorgung wird der 2-polige Stecker (Europ. Schuko-Stecker) verwendet.



### 2-Phasen-Stromversorgung

Für die zweiphasige Stromversorgung wird der 3-polige Stecker (Nordamerik. NEMA-Stecker) verwendet.



Elektrische Daten	
Spannung/Frequenz	200–240 V/50–60 Hz <div style="border: 1px solid blue; padding: 5px; margin-top: 10px;">  <b>Hinweis</b>                      In Ländern mit einer Netzspannung von 110 V ist ein Transformator erforderlich.                 </div>
Netzanschluss	einphasig (N+L1+PE) oder zweiphasig (L1+L2+PE) Die elektrische Installation muss der Installationskategorie II genügen
Nennleistung	1300 B
Leerlaufleistung	16 B
Strom, Nennleistung	5.7 A
Strom, Höchstleistung	11.2 A
Fehlerstrom-Schutzschalter (RCCB)	Typ A, 30 mA (oder besser) wird empfohlen

Örtliche Vorschriften können von den Empfehlungen für Anschlusskabel abweichen und müssen stets beachtet werden. Setzen Sie sich immer mit einem qualifizierten Elektriker in Verbindung, um die optimale Lösung für den örtlichen Anschluss zu finden.

### 15.10 Anschluss an das Gerät

- Schließen Sie das Stromkabel an das Gerät an (C14-IEC-320-Anschluss).
- Schließen Sie das Kabel an die Stromversorgung an.



### 15.11 Spezifikationen des Sicherheitskreises

Kategorien des Sicherheitskreises/Performance Level	Not-Aus	PL c, Kategorie 1 Stopp Kategorie 0
-----------------------------------------------------	---------	----------------------------------------

### 15.12 Wasserversorgung

#### Wasserzufluss

**Hinweis**  
 Installation eines neuen Wasseranschlusses:  
 Damit alle Schmutzteilchen aus den Wasseranschlüssen herausgespült werden, lassen Sie das Wasser vor dem Anschluss des Geräts an die Wasserversorgung einige Minuten laufen.

Angaben zur Wasserversorgung	
Wasserdruck	1 bis 9,9 bar (14,5 bis 143 psi) 1 - 9,9 bar (14,5 - 143 psi)
Mitgelieferter Schlauch	Durchmesser: ¾ Zoll. Länge: 2 m (7 Fuß) Mit Standardanschluss, Filterdichtung und Reduktionsring (¾ Zoll auf ½ Zoll).
Schlauchanschluss	¾ Zoll British Standard Rohrgewinde.

#### Wasserabfluss – Abfluss



##### Hinweis

Stellen Sie sicher, dass der Abwasserschlauch über seine ganze Länge zum Abfluss gleichmäßig Gefälle besitzt.

Angaben zum Wasserabfluss	
Mitgelieferter Schlauch	Durchmesser: 40 mm (1.6"). Länge: 1,5 m (4,9 Zoll)

## 15.13 Druckluft



##### Hinweis

Erforderlich für LaboForce-100 (optional).

#### Druckluftspezifikation

Druck	6–9,9 bar/87–143 psi
Druckluftverbrauch, ca.	3,5–4 l/min
Druckluftqualität	Klasse-3, nach ISO 8573-1
Mitgelieferter Schlauch	6-mm-Einfüllschlauch (blau) mit Schnellkupplung

## 15.14 Umlaufkühleinheit

Die Umlaufkühleinheit ist optional.

#### Empfohlen

- Struers Kühlsystem 3
- Struers Kühlschmiermittelzusatz für die Umlaufkühleinheit, zur Verhinderung von Korrosion.

#### Angaben zur Umlaufkühleinheit

Stromversorgung	2,5 m/8,2 Zoll langes Netzkabel zum Anschluss an eine einphasige Stromversorgung.
Wasserversorgung	2,5 m/8,2 Zoll langer Wasserschlauch mit GEKA-Anschluss.

# 16 Hersteller

Struers ApS  
Pederstrupvej 84  
DK-2750 Ballerup, Dänemark  
Telefon +45 44 600 800  
Fax: +45 44 600 801  
[www.struers.com](http://www.struers.com)

## **Haftung des Herstellers**

Beachten Sie die nachstehend genannten Einschränkungen. Zuwiderhandlung kann die Haftung von Struers beschränken oder aufheben.

Der Hersteller übernimmt keine Haftung für Fehler im Text und/oder den Abbildungen in Betriebsanleitungen und Wartungshandbüchern. Wir behalten uns das Recht vor, den Inhalt dieser Anleitung jederzeit und ohne Vorankündigung zu ändern. In der Anleitung können Zubehör und Teile erwähnt sein, die nicht Gegenstand oder Teil der laufenden Geräteversion sind.

Der Hersteller ist nur dann für Auswirkungen auf die Sicherheit, Zuverlässigkeit und Leistung der Geräte haftbar, wenn diese in Übereinstimmung mit den entsprechenden Anweisungen verwendet und gewartet wird.



# Konformitätserklärung

Hersteller	Struers ApS • Pederstrupvej 84 • DK-2750 Ballerup • Dänemark
Bezeichnung	LaboPol-30
Modell	LaboPol-30
Funktion	Schleif-/Poliergerät
Typ	06336127 In Kombination mit: 06206901, 06356127, 06366127, 06386130, 06376902
Serien-Nr.	



Modul H, gemäß der globalen Methode

EU

Wir erklären hiermit, dass das genannte Produkt die Bestimmungen der folgenden Rechtsvorschriften, Richtlinien und Normen erfüllt:

<b>2006/42/EC</b>	EN ISO 12100:2010, EN ISO 13849-1:2015, EN ISO 13849-2:2012, EN ISO 13850:2015, EN ISO 14120:2015, EN 60204-1:2006, EN 60204-1-A1:2009, EN 60204-1/Corr.:2010
<b>2011/65/EU</b>	EN 50581:2012.
<b>2014/30/EU</b>	EN 61000-6-1:2007, EN 61000-6-3:2007, EN 61000-6-3-A1:2011, EN 61000-6-3-A1-AC:2012, EN 61000-3-2:2014, EN 61000-3-3:2013
<b>2014/35/EU</b>	
<b>Zusätzliche Normen</b>	NFPA 79, FCC 47 CFR Part 15 Subpart B

Bevollmächtigter für die technische Dokumentation/  
Unterschriftsberechtigter

Freigabedatum eingeben:

Datum: [Release date]

en For translations see  
bg За преводи вижте  
cs Překlady viz  
da Se oversættelser på  
de Übersetzungen finden Sie unter  
el Για μεταφράσεις, ανατρέξτε στη διεύθυνση  
es Para ver las traducciones consulte  
et Tõlked leiata aadressilt  
fi Katso käännökset osoitteesta  
fr Pour les traductions, voir  
hr Za prijevode idite na  
hu A fordítások itt érhetőek el  
it Per le traduzioni consultare  
ja 翻訳については、  
lt Vertimai patalpinti  
lv Tulkojumus skatīt  
nl Voor vertalingen zie  
no For oversettelser se  
pl Aby znaleźć tłumaczenia, sprawdź  
pt Consulte as traduções disponíveis em  
ro Pentru traduceri, consultați  
se För översättningar besök  
sk Preklady sú dostupné na stránke  
sl Za prevode si oglejte  
tr Çeviriler için bkz  
zh 翻译见

[www.struers.com/Library](http://www.struers.com/Library)